



 **Dik Geurts**

Creation of flames



Wood and Multi-fuel stoves | Holzöfen 2018/2019

Dik Geurts

Creation of flames

Ever since the company's inception in 1981 the name 'Dik Geurts' has embodied exclusive design; extraordinary stoves for people who value beautiful design and fantastic workmanship. Moreover our models stand out in their ease of use. In recent years Dik Geurts has invested much in improving the combustion process in order for our stoves to provide extremely clean burning and a very favourable output. This not only benefits the environment but saves you fuel costs.

We have a wide range of models on offer, both free-standing and built-in, in addition to which Dik Geurts provides custom made solutions. With the wide variety of insert and built-in fires, frames and installation methods, there is a suitable solution for every home. Each and every single model is an exceptional product made by an exceptional company.

Der Name ‚Dik Geurts‘ steht bereits seit der Firmengründung im Jahre 1981 für exklusives Design. Dabei geht es um nicht alltägliche Kamine für Menschen, denen ein gelungener Entwurf und fachmännisches Können wichtig sind. Außerdem zeichnen sich diese Kamine und Öfen durch ihren Bedienungskomfort aus. In den vergangenen Jahren hat Dik Geurts viel in die Verbesserung des Verbrennungsprozesses investiert, wodurch die Kamine/Öfen eine äußerst saubere Verbrennung und einen sehr hohen Wirkungsgrad aufweisen. Das ist gut für unsere Umwelt und führt auch zu einer Ersparnis bei Ihren Heizkosten.

Viele Modelle stehen dabei zur Wahl – sowohl freistehende Geräte als auch EinbauKamine. Außerdem bietet Dik Geurts maßgeschneiderte Lösungen an. Mit der großen Auswahl an Kamin-kassetten und Einbaukaminen, Rahmen und Installationsmöglichkeiten gibt es für jede Wohnung eine passende Lösung. Jedes Gerät für sich ist ein besonderes Produkt, das aus einem besonderen Betrieb kommt.

8 Functional wood and multi-fuel stoves

Dik Geurts supplies an extensive range of robust free-standing stoves. They are either curved in design, such as the Olaf^{EA}, or have functional contours like the Lars. Available with glass window on the front or in 3-sided glass models (from page 18 onwards)

Kaminöfen

Dik Geurts hat auch ein breites Sortiment an robusten freistehenden Kaminen zu bieten. Unsere Kamine gibt es mit runden Formen wie das Modell Olaf^{EA} oder mit gerader Linienführung wie das Modell Lars. Mit einer Sichtscheibe an der Vorderseite oder mit einer 3-seitigen Sichtscheibe erhältlich (ab Seite 18)



22 Instyle inserts and built-in fires

These fires have a standard clear glass window for a maximum view of the fire. There is a wide range of models that are suitable for new buildings and home renovations, and they can also be customised.

For front fires **with ventilating fans**, see page 29.

Instyle Kamin-kassetten und Einbaukamine

Diese Kamine haben ein Standard-Glasfenster (Klarglas) für maximale Feuersicht. Es gibt eine große Auswahl an Modellen für Neubau sowie Renovierungen. Auch Sonderanfertigungen sind möglich.

Frontkamine **mit Ventilator** siehe Seite 29.



31 Prostyle and Vision inserts and built-in fires

In the Prostyle series, the fires have screen-printed glass, with the black printed border creating a subtle effect. All models are available with various frames.

For front fires **with ventilating fans**, see page 36.

Prostyle und Vision Kaminkassetten und Einbaukamine

In der Prostyle-Reihe haben die Kamine Siebdruckscheiben. Der schwarz bedruckte Rand sorgt für eine modische Ausstrahlung. Alle Modelle sind mit diversen Rahmen lieferbar.

*Frontkamine **mit Ventilator** siehe Seite 36.*



41 Connection options and accessories

Various options exist to connect your fire to the flue or to supply it with external air. Dik Geurts also supplies matching accessories that complement your fire in style and colour.

Anschlussmöglichkeiten und Zubehör

Es gibt viele Möglichkeiten, Ihren Kamin an den Schornstein anzuschließen bzw. mit Außenluft zu versorgen. Dik Geurts bietet passendes Zubehör in Design und Farbe Ihres Kamins.



44 Designer fires and stoves

In close collaboration with renowned designers Fires Dik Geurts create stoves that are unique and stylish. For example, the Bora Flex^{EA} with its corrugated flue or the Odin with its round shape.

Design-Kamine

In enger Zusammenarbeit mit renommierten Designern entwirft Dik Geurts Kamine, die sich durch einen eigenwilligen und geschmackvollen Stil kennzeichnen. Ein Beispiel dafür ist der Kamin Bora Flex^{EA} mit seinem gerippten Abzugsrohr oder der Odin.



54 Central Heating fires (on wood or pellets)

Environmentally friendly, fuel-saving, less dependent on your energy provider and yet a trendy wood or pellet fire. These are the free-standing CH fires from Dik Geurts.

Zentralheizungs- kamine (mit Holz oder Pellets beheizbar)

Umweltfreundlich, sparsam, unabhängig und mit einem atmosphärisches Holz- oder Pelletfeuer. Das sind die freistehenden Zentralheizungskamine von Dik Geurts.



Dik Geurts

Creation of flames

Design, warmth and craftsmanship

Dik Geurts has rightly earned a name for itself within the wood burning industry. Quality and ease of use, to name but a few, are also pivotal alongside its characteristic designs. Our extensive product range means we have a suitable unit for practically any living space. High efficiency and low emissions help contribute to a better environment.

Showrooms and dealers

Dik Geurts has numerous retailers throughout Europe. These dealers are regularly trained and can make you a complete offer, including expert installation. Let one of our Dik Geurts dealers advise you on the most suitable unit for your living space and requirements. To find your local importer or dealer, please visit www.dikgeurts.com. Visit our Inspiration Centre in Duiven, Netherlands, and see almost all models on live display.

Helping Ugandan women with sustainable development

By purchasing a Dik Geurts product you are providing a better future for Ugandan women. Via the 'Stove for you; future for her' project, a percentage of the profits are used to provide women in Uganda with microcredits in order to start their own businesses.

Design, Wärme und fachmännisches Können

Dik Geurts ist inzwischen zu einem Begriff in der Kaminbranche geworden. Außer am charakteristischen Design wird unter anderem weiterhin an Qualität und Bedienungskomfort gearbeitet. Aufgrund des breiten Sortiments kann für beinahe jede Wohnsituation ein passender Kamin geliefert werden. Der hohe Wirkungsgrad und der niedrige Ausstoß der Geräte tragen ebenfalls zum Schutz der Umwelt bei.

Ausstellungsräume und Händler

Dik Geurts verfügt über eine große Zahl an Verkaufsstellen in ganz Europa. Diese Händler werden regelmäßig geschult und können Ihnen ein komplettes Angebot, den fachkundigen Einbau eingeschlossen, unterbreiten. Lassen Sie sich von einem Dik Geurts-Händler beraten und finden Sie so den zu Ihrem Haus und Ihren Wünschen passenden Kamin. Schauen Sie unter www.dikgeurts.com nach, wo in Ihrer Nähe ein Importeur oder Händler zu finden ist. Besuchen Sie auch unser Inspiration Zentrum in Duiven-Niederlande, um fast alle Modelle (brennend) zu sehen.

Dik Geurts läuft für Uganda „warm“.

Mit der Anschaffung eines Dik Geurts-Kamins entscheiden Sie sich auch für eine bessere Zukunft für Frauen in Uganda. Mit dem Projekt „Für Sie einen Kamin, für sie eine Zukunft“ wird ein Teil des Erlöses aus dem Verkauf der Kamine dazu benutzt, Frauen in Uganda Mikrokredite zu gewähren.



Burning wood and the environment

Heizen mit Holz und Umwelt(schutz)

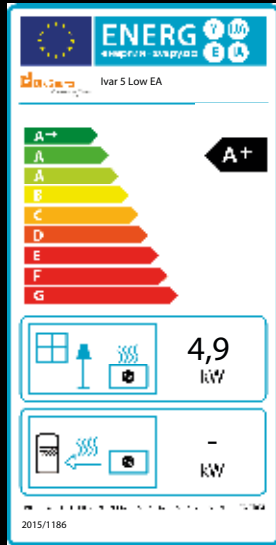

Energy label

- All Dik Geurts wood stoves are supplied with an energy label
- The label contains an energy efficiency class
- This energy class helps you choose the perfect wood stove

Energieverbrauchs-kennzeichnung

- Alle Dik Geurts Holzöfen sind mit einer Verbrauchskennzeichnung versehen
- Die Verbrauchskennzeichnung enthält die jeweilige Energieeffizienzklasse
- Die Energieeffizienzklasse hilft bei der Produktauswahl

Carbon neutral

When you burn wood you are in principle, being carbon neutral. As a tree grows it takes CO₂ from the atmosphere. When the tree is cut down and burned this CO₂ is released. As intake and emission balance each other out, carbon neutrality occurs. It makes no difference whether the tree is rotting on the ground or is being burned. In both cases the CO₂ that's been stored is released. It is vital that sustainably sourced wood is used, i.e., that for each tree cut down a new one is planted. This maintains the equilibrium.



Environment

Burning wood can be damaging to the environment if certain conditions aren't respected. Firstly, a decent fire or stove is required; one that ensures the combustion temperature is as high as possible, resulting in optimum clean burning. Secondly, it's vital that adequate, dry wood is used. It doesn't in actual fact make any difference which tree the wood derives from, as long as it isn't polluted (e.g. with paint residue) and as long as it is well and truly dry. Wet wood results in too low a combustion temperature and a large amount of unnecessary smoke and soot.



CO₂-neutral

Wenn Sie mit Holz heizen, dann heizen Sie im Prinzip CO₂-neutral. In der Wachstumsphase des Baumes nimmt dieser Kohlendioxid aus der Luft auf. Wenn der Baum später zersägt und verheizt wird, wird dieses CO₂ wieder freigesetzt. Dadurch, dass sich die Aufnahme und Abgabe miteinander im Gleichgewicht befinden, nennen wir dies CO₂-neutral. Es macht auch keinen Unterschied, ob der Baum irgendwo vor sich hin fault oder ob er verheizt wird. In beiden Fällen wird das eingelagerte Kohlendioxid wieder freigesetzt. Hierbei ist jedoch wichtig, dass nachhaltig angebautes Holz verwendet wird. Das bedeutet, dass für jeden gefällten Baum wieder ein neuer gepflanzt wird. Auf diese Weise entsteht ein Gleichgewicht.



Umwelt(schutz)

Das Heizen mit Holz kann auch umwelt-schädigend sein, wenn bestimmte Bedingungen nicht adäquat berücksichtigt werden. In erster Linie braucht man dafür einen guten Kamin oder Ofen, der dafür sorgt, dass die Verbrennungstemperatur so hoch wie möglich ist. Dann brennt ein Holzofen nämlich am saubersten. Zweitens ist es wichtig, dass gutes und trockenes Holz zum Heizen verwendet wird. Es spielt eigentlich keine Rolle, von welchem Baum das Holz kommt, solange es nicht verunreinigt (beispielsweise mit Farbstreifen) ist und solange es schön trocken ist. Nasses Holz sorgt für eine zu niedrige Verbrennungstemperatur und für unnötig viel Rauch.

Which stove to choose? Für welchen Kamin entscheide ich mich?

A size to fit all

It is important that you purchase a fire or stove that is in proportion to the size of your living space. A fire or stove that's too small won't provide sufficient warmth, and a model that's too large will do the opposite. Putting less wood in it isn't really an option, as the fire won't burn adequately, resulting in lower efficiency and higher emissions. Be sure, therefore, that you purchase a fire or stove that provides you with good output and low emissions. In this respect, Dik Geurts fires and stoves provide the very best.



Situation before / Situation vorher

Insert fires, built-in fires and stoves

An **insert fire** can be installed in an existing open fireplace. An open fireplace provides little warmth and, as a result, uses a lot of wood, which is why many people install an insert fire instead. A **built-in fire** can be installed in a new location. The fire is first positioned and connected, after which the casing is placed around it. A **stove** that is free standing doesn't need to be built-in. All Dik Geurts fires and stoves provide high efficiency. The numerous sizes and capacities make choosing the right model easy for you.



Situation after / Situation nachher

Das richtige Format

Es ist wichtig, dass Sie sich für einen Kamin oder Ofen entscheiden, der zur Größe Ihres Wohnraums passt. Ein zu kleiner Kamin oder Ofen wird nicht genügend Wärme erzeugen, ein zu großes Modell gibt zu viel Wärme ab. Weniger Holz einzulegen, ist eigentlich keine anzurathende Lösung, da der Kamin dann nicht mehr gut genug brennen kann und dies mit einem niedrigeren Wirkungsgrad und einem höheren Ausstoß einhergeht. Achten Sie des Weiteren darauf, dass Sie einen Kamin oder Ofen mit einem guten Wirkungsgrad und einem niedrigen Ausstoß anschaffen. Die Dik Geurts-Kamine und Öfen gehören auch in dieser Hinsicht zur absoluten Spitze.

Kaminkassetten, Einbaukamine und Öfen

Eine Kaminkassette kann man in einen vorhandenen offenen Kamin platzieren. Ein echter offener Kamin generiert sehr wenig Wärme und verbraucht dafür sehr viel Holz. Daher ersetzen viele Menschen ihren vorhandenen offenen Kamin durch eine Kaminkassette. Ein Einbaukamin wird in eine neue Situation eingebaut. Zuerst wird der Kamin aufgestellt und angeschlossen, und danach werden die Umbauten darum herum vorgenommen. Ein Ofen dahingegen steht frei im Raum und braucht nicht eingebaut zu werden. Alle Kamine und Öfen von Dik Geurts weisen einen hohen Wirkungsgrad auf. Es gibt viele verschiedene Maße und Leistungen, so dass Sie immer das richtige Modell finden können.





Instyle 550^{EA} insert convection fire / Instyle 550^{EA} Kaminkassette mit Konvektion

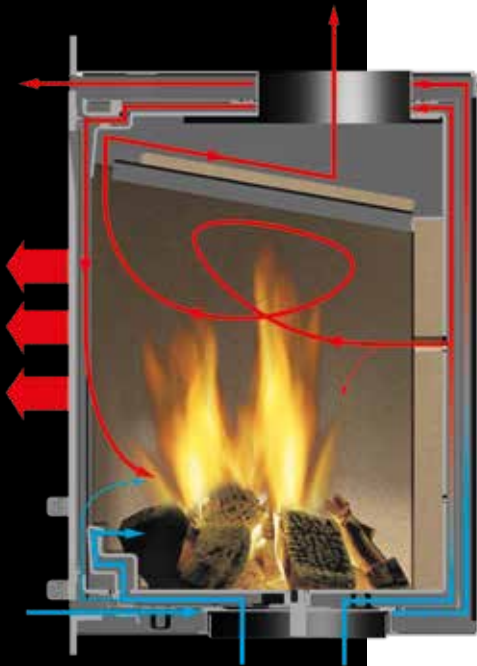

Wood stove techniques

A Dik Geurts wood appliance isn't merely a receptacle in which to burn wood. Rather, it's a well thought out piece of equipment that ensures the wood is burned as efficiently and cleanly as possible. So how do we achieve that?

Firstly, the models have a closed burning base (i.e. no grate), which catches the ash. The flat base covered in ash provides excellent insulation. You only remove (too much) ash once it is likely to overspill the ash sill. Secondly, the combustion chamber in all our models is optimally insulated with vermiculite and the flue gases are drawn off via an ingenious labyrinth.

Operation

All Dik Geurts models are easy to use, with a single control handle that regulates combustion air. Once you have stoked sufficiently, close off the combustion air flow and the model supplies enough air to optimally complete the combustion process. This excellent air supply means the fires ignite very easily too.

The Dik Geurts models meet the most stringent quality requirements and belong in the combustion technique elite. The benefits for you: high efficiency, low emissions and glowing flames encased in a superb modern design. Some Dik Geurts fires and stoves are Defra approved for UK smokeless controlled areas.

Holzofen-Technik

Ein Dik Geurts-Holzofen ist nicht einfach eine Kiste, in der man Holz verbrennen kann. Nein, es handelt sich dabei um ein gut durchdachtes Gerät, das dafür sorgt, dass das Holz so effizient und so sauber wie möglich verbrannt wird. Wie genau bewerkstelligen wir das?

Erstens haben die Geräte einen geschlossenen Heizboden (somit kein Gitter), auf dem die Asche liegen bleibt. Der ebene Boden mit etwas darauf liegender Asche sorgt für eine sehr gute Isolation. Sie entfernen die (zu viele) Asche erst, wenn sie über die Ascheschwelle zu treten droht. Zweitens ist der Feuerraum bei allen Geräten optimal mit Vermiculite isoliert und werden alle Rauchgase mittels eines ausgeklügelten Labyrinths abgeleitet.

Dik Geurts "Master of Convection"

A lot of Dik Geurts stoves and fires are so-called "convection stoves", i.e., aside from radiant heat they also provide heat circulation in a living space, resulting in optimum heat distribution. As such, all Dik Geurts insert and built-in fires come equipped with a second heating mantle, the so called 'convection mantle'. Nearly all the free-standing stoves come equipped with double heating mantle parts. These heat up the cold air very quickly, which then spreads throughout the living space far more evenly.

Bedienung

Alle Dik Geurts-Geräte sind mit nur einem Hebel zur Regulierung der Verbrennungsluft sehr einfach zu bedienen. Nach dem Anheizen des Geräts schließen Sie die Verbrennungsluftzufuhr, und dann sorgt das Gerät selbst für genügend Luft, um den Verbrennungsprozess optimal verlaufen zu lassen. Dank dieser ausgeklügelten Luftzufuhr sind die Geräte auch sehr einfach zu entfachen.

Die Dik Geurts-Modelle erfüllen die strengsten Qualitätsanforderungen und gehören zur absoluten Spitzenklasse im Bereich Verbrennungstechnik. Ihre Vorteile: hoher Wirkungsgrad, niedriger Ausstoß und ein glutvolles Flammenspiel, eingebettet in ein wunderschönes modernes Design.

Dik Geurts "Master of Convection"

Viele Dik Geurts-Kamine und -Öfen sind so genannte „Konvektionsöfen“. Das bedeutet, dass sie neben der Strahlungswärme auch für eine Wärmezirkulation im Wohnraum sorgen, wodurch sich die Wärme viel besser im gesamten Zimmer verteilt. Aus diesem Grunde sind alle Kaminkassetten und Einbaukamine mit einer zweiten Ummantelung, der so genannten ‚Konvektions-ummantelung‘ versehen worden. Die freistehenden Öfen sind beinahe alle mit doppelten Ummantelungselementen ausgerüstet worden. Die kalte Luft erwärmt sich hierdurch sehr schnell und verteilt sich gleichmäßiger im Wohnraum.





Aste 5 Low^{EA/RS}

What is striking about the Aste^{EA/RS} is its classic look, realised by the beautifully designed legs and robust cast iron door. The centre of the flue pipe is located only 10 cm from the rear side. The result is that this wood burner can be easily placed inside an existing fireplace. A heat shield is also available for this stove, allowing you to place it closer to a flammable wall.

Charakteristisch ist die klassische Ausstrahlung, die das Modell durch die geschwungenen breiten Füße und die robuste gusseiserne Tür erhält. Mit nur 10 cm Abstand zur Aufstellrückwand kann dieser Holzgussöfen leicht in eine bestehende Nische integriert werden. Optional ist für diesen Ofen eine Schutzplatte erhältlich mit dem er noch näher an eine brennbare Wand aufgestellt werden kann.

- Upper and rear chimney connection / Schornsteinanschluß oben und hinten
- EA/RS (see pg. 41) / EA/RS (siehe S. 41)
- Accessories: external air connection, multi-fuel kit (UK only), flue pipe with adapter Ø 125-130 mm (12 and 100 cm), heat shield (stove) / Zubehör: Außenluftanschluss, Reduzierungsrohr Ø 125-130 mm (12 und 100 cm), Schutzplatte (Ofen)

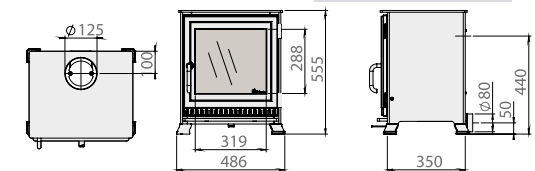

Aste 5 Low^{EA/RS}

Output / Leistung: 4.9-7 kW
Efficiency / Wirkungsgrad: 82.0%





defra

Ivar 5 Low^{EA/RS} / High^{EA/RS}

The Ivar 5 is available in wood or multi-fuel models, that can burn coke or coal. These woodburners are ideal for both new-build and installation in existing locations, e.g. under a chimney. The Ivar 5 has a cast iron door that can be easily opened using the removable handle.

Ob als neugeplante Anlage oder als Austauschgerät für bestehende Anlagen, für beide Varianten eignet sich der Kaminofen Ivar 5 optimal. Der Kaminofen ist mit einer geradlinigen gusseisernen Tür ausgestattet, die mit einem abnehmbaren Handgriff problemlos geöffnet werden kann.

- Upper and rear chimney connection / Schornsteinanschluß oben und hinten
- EA/RS (see pg. 41) / EA/RS (siehe S. 41)
- Accessories: external air connection, multi-fuel kit (UK only), flue pipe with adapter Ø 125-130 mm (12 and 100 cm), heat shield (stove) / Zubehör: Außenluftanschluss, Reduzierungsrohr Ø 125-130 mm (12 und 100 cm), Schutzplatte (Ofen)

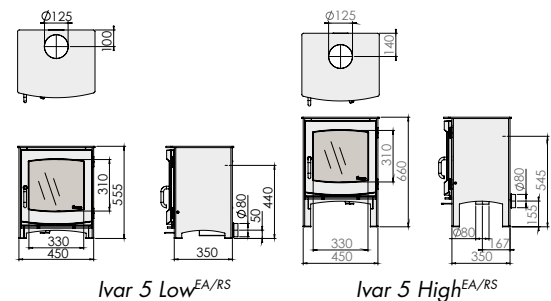

Ivar 5 Low^{EA/RS}

Ivar 5 High^{EA/RS}



Ivar 5 High^{EA/RS}

Output / Leistung: 4.9-7 kW
Efficiency / Wirkungsgrad: 82.0%

A+



Ivar 5 Store^{EA/RS}

This free-standing wood burner is equipped with a cast-iron door with a detachable handle. The extra space under the burner can be used to store logs. The flue can be connected either on the top or the back.

Dieser freistehende Holz-Kaminofen ist mit einer gusseisernen Tür mit abnehmbarem Handgriff ausgestattet. Der zusätzliche Platz unter dem Ofen kann als Holzlager genutzt werden. Der Kaminofen kann sowohl über die Ober- als auch über die Rückseite an den Schornstein angeschlossen werden.

- Upper and rear chimney connection / Schornsteinanschluß oben und hinten
- EA/RS (see pg. 41) / EA/RS (siehe S. 41)
- Accessories: external air connection, multi-fuel kit (UK only), flue pipe with adapter \varnothing 125-130 mm (12 and 100 cm), heat shield (stove) / Zubehör: Außenluftanschluss, Reduzierungsrohr \varnothing 125-130 mm (12 und 100 cm), Schutzplatte (Ofen)

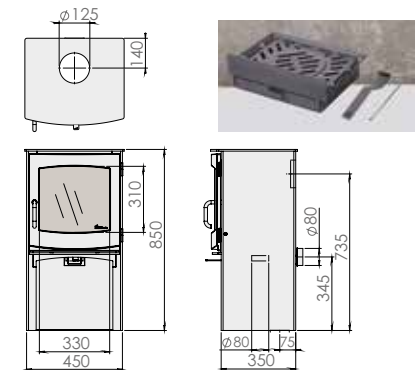

Ivar 5 Store^{EA/RS}

Output / Leistung: 4.9-7 kW
Efficiency / Wirkungsgrad: 82.0%

A⁺



Ivar 8 Low^{EA/RS}

This wood burner is an ideal height for placement under an existing mantle. With an optional heat shield, the wood burner can be placed closer (to 20 cm) to the wall (of combustible material). The 'cold' handle is detachable.

Dieser Holz-Kaminofen hat eine ideale Höhe für die Aufstellung in einem bestehenden Wandkamin. Mit einem optionalen Schutzplatte wird der Wandabstand (Wand aus brennbarem Material) auf 20 cm reduziert. Der Handgriff ist abnehmbar.

- Upper and rear chimney connection / Schornsteinanschluß oben und hinten
- EA/RS (see pg. 41) / EA/RS (siehe S. 41)
- Accessories: external air connection, heat shield (stove and flue), multi-fuel kit for burning multi-fuel/coins (UK only) / Zubehör: Außenluftanschluss, Schutzplatte (Ofen und Rohr)

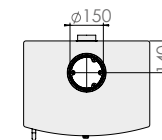

Ivar 8 Low^{EA/RS}

Output / Leistung: 6-10 kW
Efficiency / Wirkungsgrad: 76.6%

A



defra

Ivar 8 Store^{EA/RS}

A large glass pane and a fantastic capacity are key attributes of the Ivar 8 Store^{EA/RS}. The sliding air vent ensures optimum fire regulation. An optional heat shield saves on space as the wood burner can be placed even closer to the wall (of combustible material).

Eine große Glasscheibe und eine attraktive Heizleistung zählen zu den wichtigsten Merkmalen des Ivar 8 Store^{EA/RS}. Mit dem leichtgängigen Luftschieber kann die Stärke des Feuers geregelt werden. Ein optionaler Schutzplatte sorgt für eine platzsparende Aufstellung, da der Holz-Kaminofen näher an die Wand (Wand aus brennbarem Material) gestellt werden kann.

- Upper and rear chimney connection / Schornsteinanschluß oben und hinten
- EA/RS (see pg. 41) / EA/RS (siehe S. 41)
- Accessories: external air connection, heat shield (stove and flue), multi-fuel kit for burning multi-fuel/coals (UK only) / Zubehör: Außenluftanschluss, Schutzplatte (Ofen und Rohr)

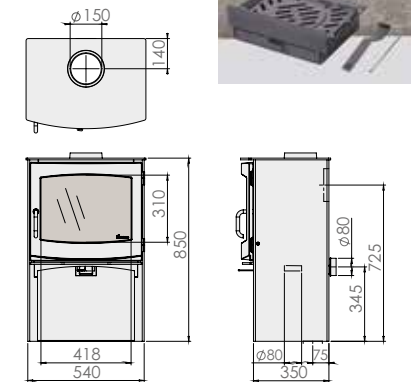

Ivar 8 Store^{EA/RS}

Output / Leistung: 6-10 kW
Efficiency / Wirkungsgrad: 76.6%

A

Jannik Large^{EA}

The Jannik Large^{EA} wood stove is perfect for installation on an existing hearth. The practical door handle allows for easy access to the stove interior. The air slide helps you to regulate the air supply and, as a result, the heat output. Connection (chimney) \varnothing 130 mm and \varnothing 150 mm.

Der Holzkamin Jannik Large^{EA} ist bestens für die Aufstellung unter einem bestehenden Sims geeignet. Der praktische Türgriff erlaubt einen einfachen Zugang zum Kamininneren. Mit dem Luftstellhebel regeln Sie einfach die Luftzufuhr und damit auch die Wärmeabgabe. Anschluss (Rauchkanal) \varnothing 130 mm und \varnothing 150 mm.

- Upper and rear chimney connection / Schornsteinanschluss oben und hinten
- With external air connection / Mit Außenluftanschluss
- Accessories: heat shield (flue), door handle 'Slim' / Zubehör: Schutzplatte (Rohr), Türgriff 'Slim'

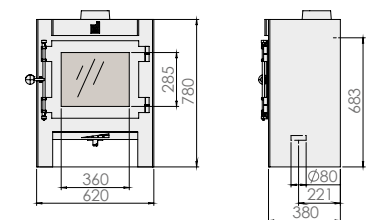

Jannik Large^{EA}

Output / Leistung: 4-8 kW
Efficiency / Wirkungsgrad: 87.0%

A⁺



Jannik Medium Low^{EA}

The Jannik Medium Low^{EA} is a small version of the existing Jannik wood burner. Features include the large glass window giving an uninterrupted view of the fire. The air-slider allows the fire to be regulated accurately, with a rated output of 4.9 kW.

Der Kaminofen Jannik Medium Low^{EA} ist die kleinere Ausführung des bestehenden Kaminofens Jannik. Charakteristisch für den Ofen ist die große Glasfläche mit einer entsprechenden Einsicht auf das Flammenbild. Mit dem Luftschieber kann das Feuer sehr genau reguliert werden.

- Upper and rear chimney connection / Schornsteinanschluss oben und hinten
- With external air connection / Mit Außenluftanschluss
- Accessories: flue pipe with adapter Ø 125-130 mm (12 and 100 cm), door handle 'Slim' / Zubehör: Reduzierungsrohr Ø 125-130 mm (12 und 100 cm), Türgriff 'Slim'

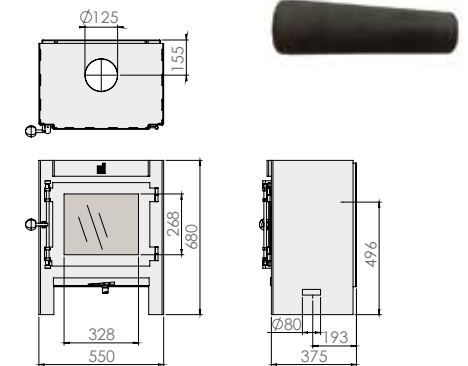

Jannik Medium Low^{EA}

Output / Leistung: 4.9-7 kW
Efficiency / Wirkungsgrad: 82.0%





Keld 5 Low^{EA/RS} / High^{EA/RS}

The Keld is also available in wood or multi-fuel versions, which can burn coke or coal. It is equipped with a cast iron door with curved corners. The Low version is perfect for installation under an existing chimney. The air-slider allows the fire to be regulated effectively.

Der Kaminofen Keld ist mit einer gusseisernen Tür versehen, mit schöne Kurven. Die kleinere Ausführung, Keld Low, ist ebenfalls optimal für bestehende Anlagen als Austauschgerät geeignet. Mit dem Luftschieber kann das Feuer optimal reguliert werden.

- Upper and rear chimney connection / Schornsteinanschluß oben und hinten
- EA/RS (see pg. 41) / EA/RS (siehe S. 41)
- Accessories: external air connection, multi-fuel kit (UK only), flue pipe with adapter Ø 125-130 mm (12 and 100 cm), heat shield (stove) / Zubehör: Außenluftanschluss, Reduzierungsrohr Ø 125-130 mm (12 und 100 cm), Schutzplatte (Ofen)

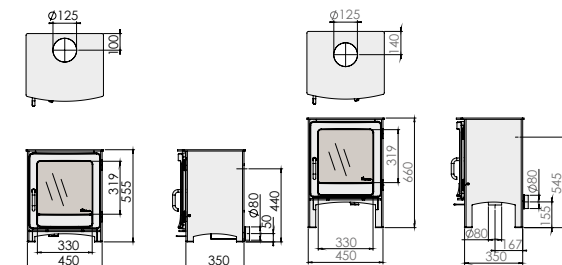

Keld 5 Low^{EA/RS}

Keld 5 High^{EA/RS}

Output / Leistung: 4.9-7 kW
Efficiency / Wirkungsgrad: 82.0%





Lars 800 - 900 - 1100

The Lars is a stylish, freestanding wood stove, which is available in 3 heights: 800, 900 and 1100 mm. Above its stunning fire window is a door, which when opened, reveals a practical oven. This can be used for baking or re-heating any type of food.

Bei dem Modell Lars stehen Ihnen 3 Größen zur Wahl. Die Klappe über dem Glasfenster ist abnehmbar. Dahinter befindet sich ein praktischer Backofen, in dem Sie leckere Gerichte zubereiten können.

- Upper and rear chimney connection / Schornsteinanschluss oben und hinten
- Accessories: heat shield (flue) for Lars 900 / Zubehör: Schutzplatte (Rohr) für Lars 900

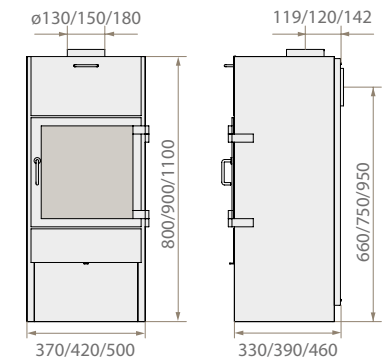

Lars 800/900/1100

	800	900
Output / Leistung:	3.5 kW	4.7 kW
Efficiency / Wirkungsgrad:	83.0%	83.0%
	A+	A+

	1100
Output / Leistung:	6-10 kW
Efficiency / Wirkungsgrad:	77.0%
	A



Olaf^{EA}

The Olaf^{EA} wood burner has a capacity of 6-10 kW and as such is ideally suited for heating both small and large spaces. The fresh air supply can be connected either at the back or underneath the burner. A cover plate is an optional extra, which conceals the fresh air supply connection in the wood compartment.

Der Holz-Kaminofen Olaf^{EA} verfügt über eine Heizleistung von 6-10 kW und eignet sich dadurch besonders gut zum Heizen großer sowie kleiner Räume. Der Außenluftanschluss kann auf Wunsch über die Rück- oder Unterseite erfolgen. Das Rohr des Außenluftanschlusses im Holzfach kann mit einer optional erhältlichen Rohrblende abdeckt werden.

- Upper and rear chimney connection / Schornsteinanschluß oben und hinten
- Accessories: external air connection, heat shield (stove and flue), kit for selfclosing door, cover plate (for external air kit) / Zubehör: Außenluftanschluss, Schutzplatte (Ofen und Rohr), Umbausatz nach Bauart 1, Abdeckplatte (für Außenluftanschluss)

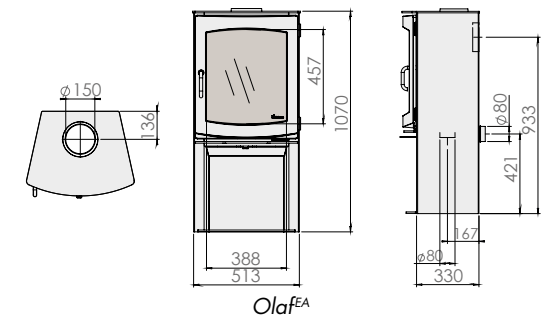

Output / Leistung: 6-10 kW
 Efficiency / Wirkungsgrad: 79.8%

A



Kalle^{EA}

The robust Kalle^{EA} has glass on three sides, providing panoramic views of the fire. There is ample space to store wood under the stove. The standard colour of the stove is dark anthracite.

Das robuste Modell Kalle^{EA} weist an drei Seiten Glas auf, so dass der Blick auf das Flammenspiel nicht zu überbieten ist. Unter dem Kamin ist Platz, Holz zu stapeln. Der Kalle^{EA} ist dunkel anthrazitfarben.

- Upper and rear chimney connection / Schornsteinanschluss oben und hinten
- With external air connection / Mit Außenluftanschluss
- Accessories: heat shield (flue), dense top plate / Zubehör: Schutzplatte (Rohr), dichten Deckplatte

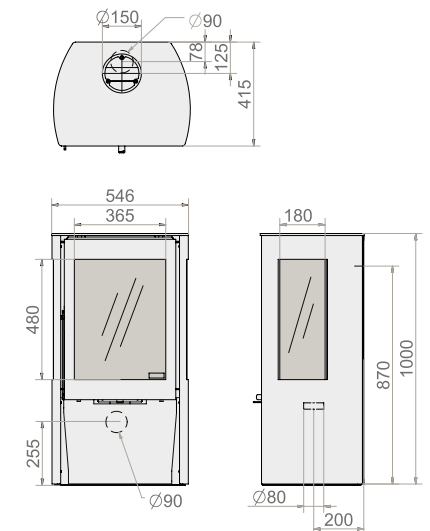

Kalle^{EA}

Output / Leistung: 4.8 kW
 Efficiency / Wirkungsgrad: 85.0%

A⁺

Folke^{EA/RS}

The freestanding modern wood stove is fitted with side panes of heat reflecting glass (infrared) which stay cleaner during operation. The fire can be optimally controlled by a convenient air slide.

Dieser moderne freistehende Holzkamin mit Seitenfenstern ist rundherum mit wärmereflektierendem (infrarot) Glaskeramik ausgestattet, die beim Heizen durch eine intelligente Luftführung stetes sauber gehalten wird. Die Luftzufuhr kann mit einem praktischen Luftschieber optimal eingestellt.

- Upper and rear chimney connection / Schornsteinanschluss oben und hinten
- Cast-iron door with two closure points / Gusseisernen Tür mit Zweipunktverschluss
- EA/RS (see pg. 41) / EA/RS (siehe S. 41)
- Accessories: external air connection, heat shield (stove), heat shield (flue), cover plate (for external air kit) / Zubehör: Außenluftanschluss, Schutzplatte (Ofen), Schutzplatte (Rohr), Abdeckplatte (für Außenluftanschluss)

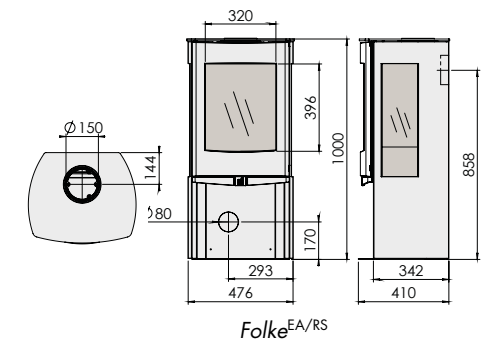

Output / Leistung: 4-8 kW
Efficiency / Wirkungsgrad: 77.3%

A



Vidar Triple^{EA}

The Vidar Triple^{EA} is equipped with heat reflecting infrared glass that ensures as high an output as possible, as well as clean panes when lit. This wood burner can get going with not much wood, but does then have a lower output. Suitable for many living spaces and also available in suspended or built-in formats.

Der Vidar Triple^{EA} ist mit wärmereflektierendem Infrarotglas ausgestattet, das für eine möglichst hohe Heizleistung und für saubere Scheiben beim Heizen sorgt. Dieser Holz-Kaminofen lässt sich mit sehr wenig Holz heizen, wodurch die Leistung etwas niedriger ausfällt. Er ist für viele Wohnzimmer geeignet und auch in schwebender Ausführung oder als Kamineinsatz erhältlich.

- Upper chimney connection / Schornsteinanschluss oben
- Large, stable door with two closure points / Große stabile Tür mit Zweipunktverschluss
- With external air connection / Mit Außenluftanschluss
- Accessories: heat shield (flue), cover plate (for external air kit) / Zubehör: Schutzplatte (Rohr), Abdeckplatte (für Außenluftanschluss)

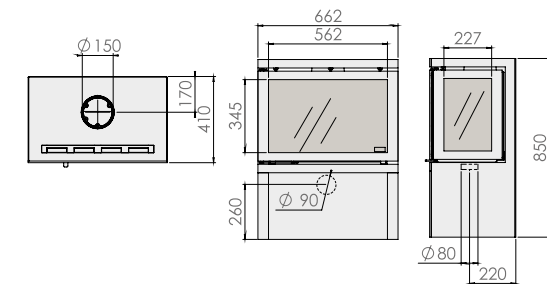

Vidar Triple^{EA}

Output / Leistung: 4-9 kW
 Efficiency / Wirkungsgrad: 88.0%





Vidar Wall^{EA}

The Vidar Wall^{EA} is mounted on the wall and offers the advantage of keeping the space under the fire free. The heat-reflecting infrared glass windows ensure the output is regulated, so the windows stay much cleaner when the fire is lit. The Vidar Wall^{EA} has a large door with two closure points, which provide extra stability.

Die Vidar Wall^{EA} wird an der Wand befestigt und hat den Vorteil, dass der Platz unter dem Kamin frei bleibt. Die wärmereflektierenden Infrarotglas sorgt für maximalen Wärmeertrag, also auch viel sauberere Scheiben während des Heizens. Der Vidar Wall^{EA} ist mit einer großen Tür mit Zweipunktverschluss ausgestattet, das sorgt für zusätzliche Stabilität.

- Upper chimney connection / Schornsteinanschluss oben
- Large, stable door with two closure points / Große stabile Tür mit Zweipunktverschluss
- With external air connection / Mit Außenluftanschluss
- Accessories: heat shield (flue) / Zubehör: Schutzplatte (Rohr)

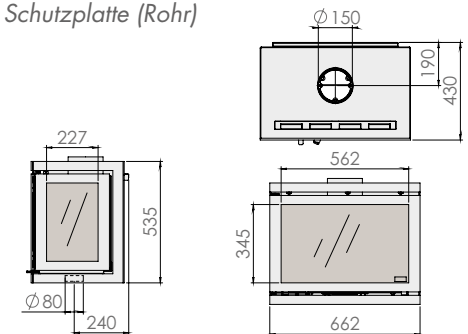

Vidar Wall^{EA}

Output / Leistung: 4.9 kW
 Efficiency / Wirkungsgrad: 88.0%



Instyle insert and built-in fires
Kaminkassetten und Einbaukamine Instyle



Instyle 700^{EA}/Classic Line frame /
Instyle 700^{EA}/Rahmen Classic Line

Instyle 550^{EA}



Instyle 550^{EA}/built-in frame/
Instyle 550^{EA}/Einbaurahmen

Instyle 500^{EA}

Instyle 550^{EA}

Instyle 600^{EA}

Instyle 650^{EA}



- Insert/built-in fire with ventilated glass / *Kaminkassette/Einbaukamin mit Scheibenbelüftung*
- With external air connection rear or base Ø 80 mm (accessory) / *Mit Außenluftanschluss hinten oder unten Ø 80 mm (Zubehör)*
- Upper chimney connection / *Schornsteinanschluss oben*
- Upper convection connection / *Konvektionsanschluss oben*
- Frames / *Rahmen*: available with detachable frames (see pg. 39) / *Lieferbar mit abnehmbaren Rahmen (siehe S. 39)*
- Custom made possible (see pg. 43) / *Maßanfertigung möglich (siehe S. 43)*
- Technology, connection options and accessories (see pg. 40) / *Technologie, Anschlussmöglichkeiten und Zubehör (siehe S. 40)*

Instyle + Classic Line frame/Rahmen

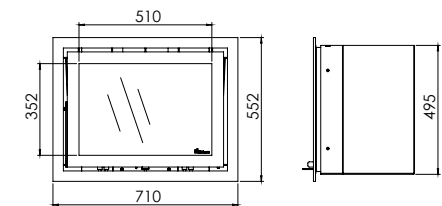
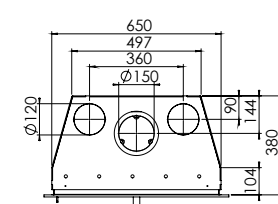
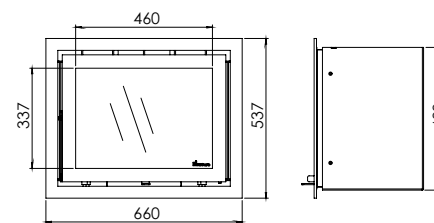
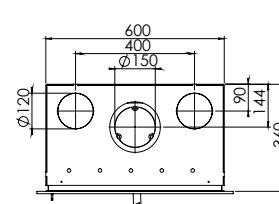
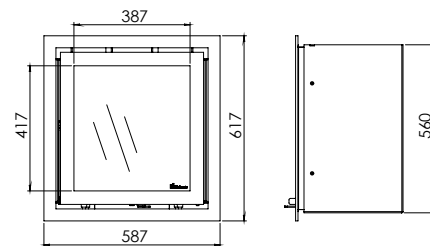
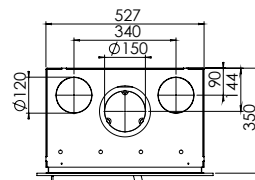
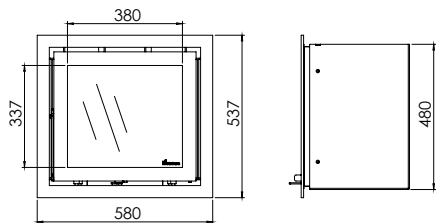
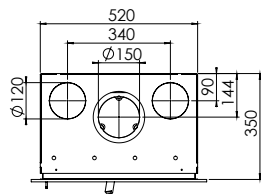

Instyle 500^{EA}

Output / Leistung: 3-7 kW

Efficiency / Wirkungsgrad: 82.0%



Instyle 550^{EA}

Output / Leistung: 3-7 kW

Efficiency / Wirkungsgrad: 81.0%



Instyle 600^{EA}

Output / Leistung: 3-7 kW

Efficiency / Wirkungsgrad: 80.0%



Instyle 650^{EA}

Output / Leistung: 3-9 kW

Efficiency / Wirkungsgrad: 80.5%



Instyle 700^{EA}

Instyle 800^{EA}

Instyle 1000^{EA}



- Insert/built-in fire with ventilated glass / *Kaminkassette/Einbaukamin mit Scheibenbelüftung*
- With external air connection rear or base Ø 80 mm (accessory) / *Mit Außenluftanschluss hinten oder unten Ø 80 mm (Zubehör)*
- Upper chimney connection / *Schornsteinanschluss oben*
- Upper convection connection / *Konvektionsanschluss oben*
- Frames / *Rahmen*: available with detachable frames (see pg. 39) / *Lieferbar mit abnehmbaren Rahmen (siehe S. 39)*
- Custom made possible (see pg. 43) / *Maßanfertigung möglich (siehe S. 43)*
- Technology, connection options and accessories (see pg. 40) / *Technologie, Anschlussmöglichkeiten und Zubehör (siehe S. 40)*

Instyle + Classic Line frame/Rahmen

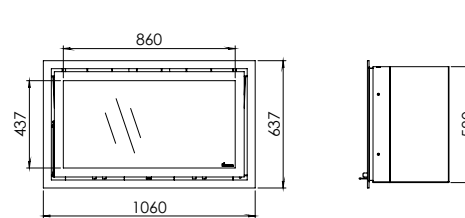
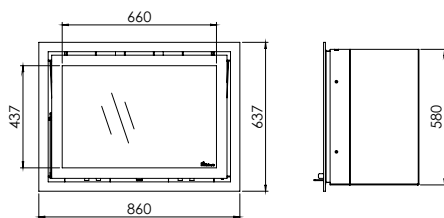
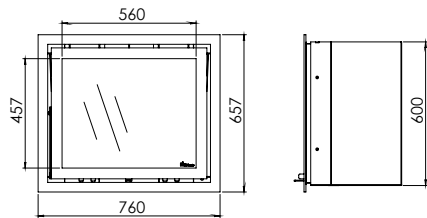
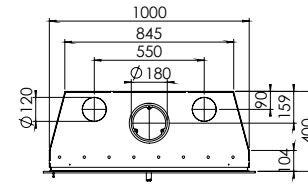
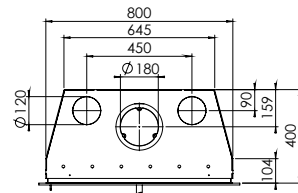
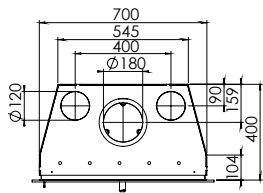

Instyle 700^{EA}
 Output / Leistung: 8-12 kW
 Efficiency / Wirkungsgrad: 81.9% **A⁺**

Instyle 800^{EA}
 Output / Leistung: 8-12 kW
 Efficiency / Wirkungsgrad: 76.6% **A**

Instyle 1000^{EA}
 Output / Leistung: 9-13 kW
 Efficiency / Wirkungsgrad: 77.7% **A**

Instyle Corner Low^{EA}/High^{EA}

The Corner fires come equipped with a side glass pane that can be positioned on the left or right, upon request. The Corner Low^{EA} is only 49.5 cm high, making it very suitable for being built-in to an existing open fireplace. The steel edging is minimalist by design, making the glass surface extra large.

Die Corner-Modelle sind mit einer seitigen Glas-scheibe – auf Wunsch links oder rechts – aus-gestattet. Das Modell Corner Low^{EA} ist nur 49,5 cm hoch und daher sehr zum Einbau in einen vorhandenen offenen Kamin geeignet. Die Stahlleisten sind extra dünn gehalten worden, wodurch die Glasoberflächen extra groß sind.

- Insert fire with fixed frame (width 20 mm / Ka-minikassette mit festem Rahmen (Breite 20 mm))
- Upper chimney connection / Schornsteinan-schluss oben
- Very stable door with two closure points / Sehr stabile Tür mit Zweipunktverschluss
- Custom made possible (see pg. 43) / Maßan-fertigung möglich (siehe S. 43)
- With external air connection / mit Außenluft-anschluss
- Accessories: liner kit Pro, connector for flue pipe with reduced end (Ø 150 mm), conical ring (see pg. 41) / Zubehör: Linerkit Pro, Verbindungsstück für verjüngtes Rohr (Ø 150 mm), Konischer Ring (siehe S. 41)

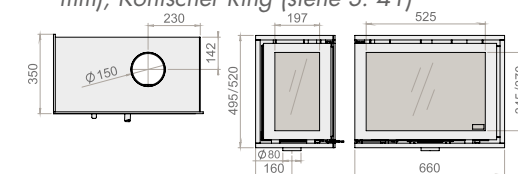

Instyle Corner Low^{EA}/High^{EA}

Output / Leistung: 4.9 kW
Efficiency / Wirkungsgrad: 83.0%



Instyle Triple Low^{EA}

The Triple fire has glass on three sides. To provide optimum output, the Triple Low^{EA} comes equipped with heat reflective infra-red side panes, resulting in extremely clean glass panes when burning. The Triple Low^{EA} is only 49.5 cm high making it very suitable for being built in to an existing open fire.

Der Triple-Kamin weist an drei Seiten Glas auf. Zur Erzielung eines möglichst hohen Wirkungsgrads verfügt der Triple Low^{EA} über wärmereflektierende Infrarot-Seitenscheiben und damit auch über viel sauberere Scheiben beim Heizen. Der Triple Low^{EA} ist nur 49,5 cm hoch und daher für den Einbau in einen vorhandenen offenen Kamin sehr geeignet.

- Insert fire with fixed frame (width 20mm) / Kamin-kassette mit festem Rahmen (Breite 20 mm)
- Upper chimney connection / Schornsteinanschluss oben
- Large stable door with two closure points / Große stabile Tür mit Zweipunktverschluss
- Custom made possible (see pg. 43) / Maßanfertigung möglich (siehe S. 43)
- With external air connection / mit Außenluftanschluss
- Accessories: liner kit Pro, connector for flue pipe with reduced end (Ø 150 mm), conical ring (see pg. 41) / Zubehör: Linerkit Pro, Verbindungsstück für verjüngtes Rohr (Ø 150 mm), Konischer Ring (siehe S. 41)

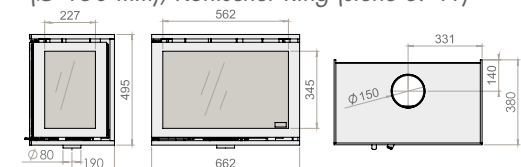

Instyle Triple Low^{EA}

Output / Leistung: 4.9 kW
Efficiency / Wirkungsgrad: 83.0%



Instyle Tunnel^{EA/RS}

The see-through Instyle Tunnel has glass doors on two sides. The air inlet can be regulated on both sides with just one handle.

Das Modell Instyle Tunnel zeigt einen Kamin, durch den man hindurchschauen kann, denn er hat auf der Vorder- und Rückseite Glas. Mit nur einem Hebel lässt sich die Luftzufuhr an beiden Seiten regeln.

- Insert/built-in fire with two (same or different) detachable frames (see pg. 39) / Kaminkassette/Einbaukamin mit zwei (gleiche oder unterschiedliche) abnehmbaren Rahmen (siehe S. 39)
- Upper chimney connection / Schornsteinanschluss oben
- Custom made possible (see pg. 43) / Maßanfertigung möglich (siehe S. 43)
- EA/RS (see pg. 41) / EA/RS (siehe S. 41)
- Accessories: external air connection (EA version), liner kit Pro, connector for flue pipe with reduced end (Ø 180 mm), conical ring, convection kit (see pg. 41) / Zubehör: Außenluftanschluss (Version EA), Linerkit Pro, Verbindungsstück für verjüngtes Rohr (Ø 180 mm), konischer Ring, Konvektionssatz (siehe S. 41)

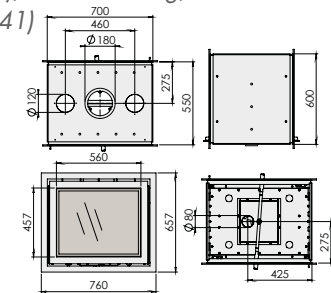

Instyle Tunnel^{EA/RS} + Classic Line frame/Rahmen

Output / Leistung: 9-12 kW
Efficiency / Wirkungsgrad: 83.0%



Instyle insert fires with ventilating fans *Kaminkassetten mit Ventilator Instyle*

Fires with fans

These fires are fitted with fans, allowing the room to be heated more quickly. Once switched on, they provide a warm flow of air from the front of the fire or via the convection openings.

Kamine mit Ventilator

Diese Kamine sind mit Ventilatoren ausgerüstet, welche den Aufstellraum schneller erwärmen. Die erwärmte Luft wird spürbar über die Kaminscheibe bzw. über die Konvektionsöffnungen in den Aufstellraum geleitet.

Equipped with built-in fans / Ausgestattet mit eingebauten Ventilatoren (600V^{EA}/700V^{EA}/800V^{EA} 2x, can be switched off / ausschaltbar, 1000V^{EA} 4x, continuous / kontinuierlich)

- Control manual (on/off) or automatic (temperature switch) / Steuerung Manuell (ein/aus) oder Automatisch (Temperaturschalter)
- Four speed settings / Einstellbar in 4 Geschwindigkeiten
- Safe 12V connection via an adapter / Sicherer 12 V-Anschluss mittels Adapter
- Easy to access for maintenance and cleaning / Einfach erreichbar für Wartung und Reinigung
- Air flow of 158 M3/h per fan (also via the convection openings) / Luftstrom von 158 m3/h per Ventilator (auch über die Konvektionsöffnungen)
- Technology, connection options and accessories (see pg. 40) / Technologie, Anschlussmöglichkeiten und Zubehör (siehe S. 40)



Instyle 700V^{EA}/Classic Line frame/
Instyle 700V^{EA}/Rahmen Classic Line

Instyle 600V^{EA}



Instyle 700V^{EA}



Instyle 800V^{EA}



Instyle 1000V^{EA}



- Insert fire with standard ventilated glass / *Kaminkassette mit Standardglasfenster, mit Scheibenbelüftung*
- With external air connection rear or base Ø 80 mm (accessory) / *Mit Außenluftanschluss hinten oder unten Ø 80 mm, (Zubehör)*
- Upper chimney connection / *Schornsteinanschluss oben*
- Upper convection connection / *Konvektionsanschluss oben*
- Frames / *Rahmen*: available with detachable frames (see pg. 38) / *Lieferbar mit abnehmbaren Rahmen (siehe S. 38)*
- Technology, connection options and accessories (see pg. 40) / *Technologie, Anschlussmöglichkeiten und Zubehör (siehe S. 40)*

Instyle + Classic Line frame/Rahmen

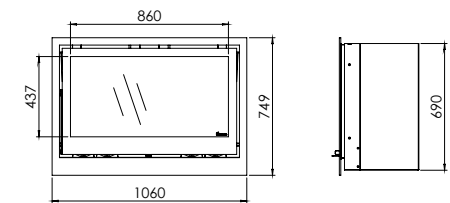
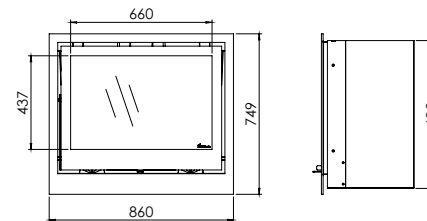
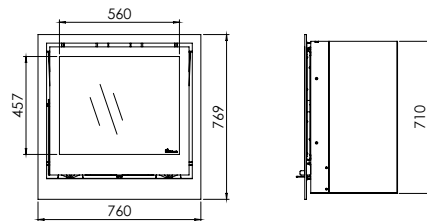
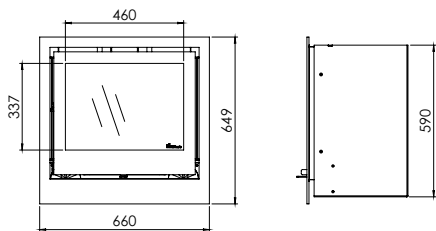
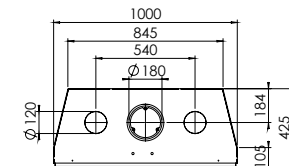
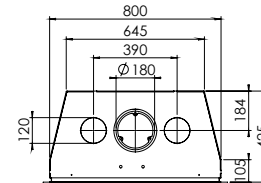
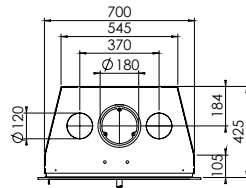
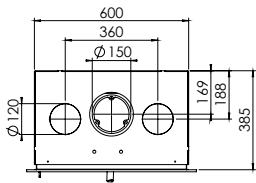

Instyle 600V^{EA}

Output / Leistung: 4-7 kW
Efficiency / Wirkungsgrad: 80.0%



Instyle 700V^{EA}

Output / Leistung: 8-12 kW
Efficiency / Wirkungsgrad: 81.9%



Instyle 800V^{EA}

Output / Leistung: 8-12 kW
Efficiency / Wirkungsgrad: 76.6%



Instyle 1000V^{EA}

Output / Leistung: 9-13 kW
Efficiency / Wirkungsgrad: 77.7%



Prostyle insert and built-in fires *Kaminkassetten und Einbaukamine Prostyle*



Prostyle 1000^{EA}/Modern Line frame/
Prostyle 1000^{EA}/Rahmen Modern Line

Prostyle 500^{EA}

Prostyle 550^{EA}

Prostyle 600^{EA}

Prostyle 650^{EA}



- Insert/built-in fire with screen-printed ventilated glass / Kaminkassette/Einbaukamin mit Siebdruckscheibe, mit Scheibenbelüftung
- With external air connection rear or base Ø 80 mm (accessory) / Mit Außenluftanschluss hinten oder unten Ø 80 mm (Zubehör)
- Upper chimney connection / Schornsteinanschluss oben
- Upper convection connection / Konvektionsanschluss oben
- Frames / Rahmen: available with detachable frames (see pg. 39) / Lieferbar mit abnehmbaren Rahmen (siehe S. 39)
- Technology, connection options and accessories (see pg. 40) / Technologie, Anschlussmöglichkeiten und Zubehör (siehe S. 40)

Prostyle + Modern Line frame/Rahmen

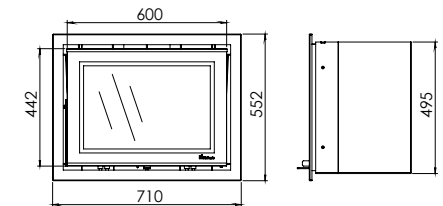
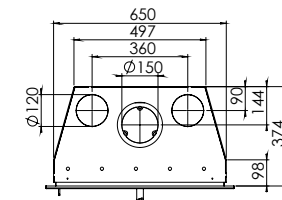
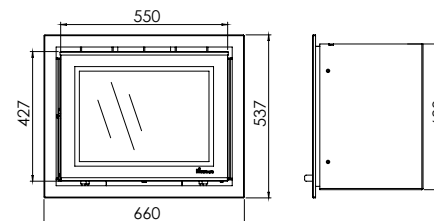
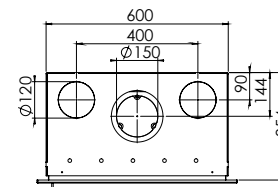
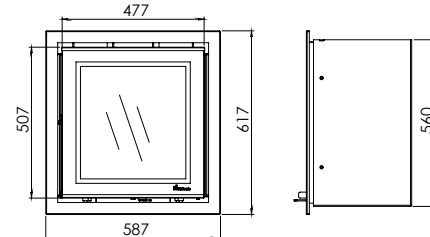
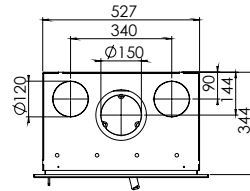
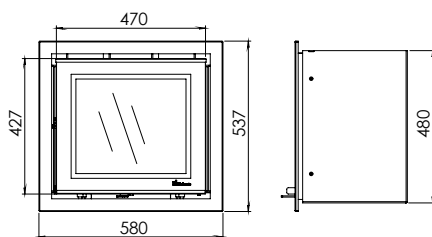
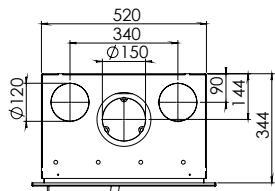

Prostyle 500^{EA}

Output / Leistung: 3-7 kW

Efficiency / Wirkungsgrad: 82.0%



Prostyle 550^{EA}

Output / Leistung: 3-7 kW

Efficiency / Wirkungsgrad: 81.0%



Prostyle 600^{EA}

Output / Leistung: 3-7 kW

Efficiency / Wirkungsgrad: 80.0%



Prostyle 650^{EA}

Output / Leistung: 3-9 kW

Efficiency / Wirkungsgrad: 80.5%



Prostyle 700^{EA}

Prostyle 800^{EA}

Prostyle 1000^{EA}



- Insert/built-in fire with screen-printed ventilated glass / *Kaminkassette/Einbaukamin mit Siebdruckscheibe, mit Scheibenbelüftung*
- With external air connection rear or base Ø 80 mm (accessory) / *Mit Außenluftanschluss hinten oder unten Ø 80 mm (Zubehör)*
- Upper chimney connection / *Schornsteinanschluss oben*
- Upper convection connection / *Konvektionsanschluss oben*
- Frames / *Rahmen*: available with detachable frames (see pg. 39) / *Lieferbar mit abnehmbaren Rahmen (siehe S. 39)*
- Technology, connection options and accessories (see pg. 40) / *Technologie, Anschlussmöglichkeiten und Zubehör (siehe S. 40)*

Prostyle + Modern Line frame/Rahmen

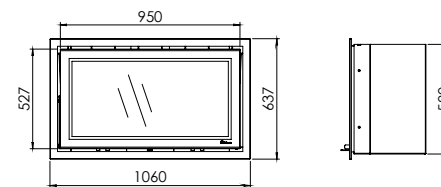
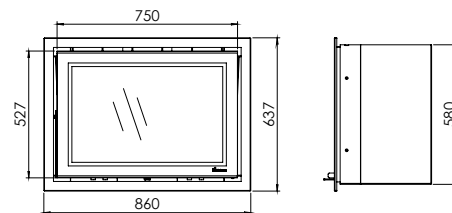
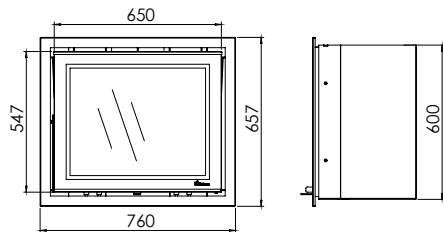
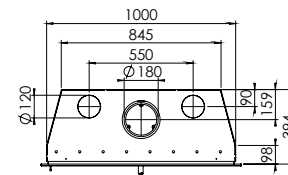
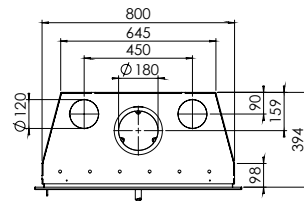
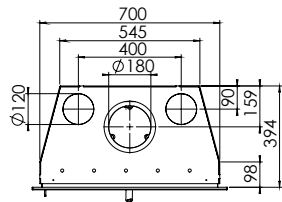

Prostyle 700^{EA}

Output / Leistung: 8-12 kW

Efficiency / Wirkungsgrad: 81.9%



Prostyle 800^{EA}

Output / Leistung: 8-12 kW

Efficiency / Wirkungsgrad: 76.6%



Prostyle 1000^{EA}

Output / Leistung: 9-13 kW

Efficiency / Wirkungsgrad: 77.7%



Prostyle Tunnel^{EA}

This 'room divider' is ideal for placement between two spaces, for example the living room and kitchen. The Prostyle Tunnel has printed glass on two sides. The air inlet can be regulated on both sides with just one handle.

Dieser „Raumteiler“ lässt sich ausgezeichnet zwischen zwei Räumen, zum Beispiel zwischen Wohnzimmer und Küche, aufstellen. Der Prostyle Tunnelkamin ist an zwei Seiten mit bedrucktem Glas ausgeführt. Mit nur einem Hebel lässt sich die Luftzufuhr an beiden Seiten regeln.

- Insert/built-in fire with two (same or different) detachable frames (see pg. 39) / Kaminkassette/Einbaukamin mit zwei (gleiche oder unterschiedliche) abnehmbaren Rahmen (siehe S. 39)
- Upper chimney connection / Schornsteinanschluss oben
- Accessories: external air connection, liner kit Pro, connector for flue pipe with reduced end (Ø 180 mm), conical ring, convection kit (see pg. 41) / Zubehör: Außenluftanschluss, Linerkit Pro, Verbindungsstück für verjüngtes Rohr (Ø 180 mm), konischer Ring, Konvektionssatz (siehe S. 41)

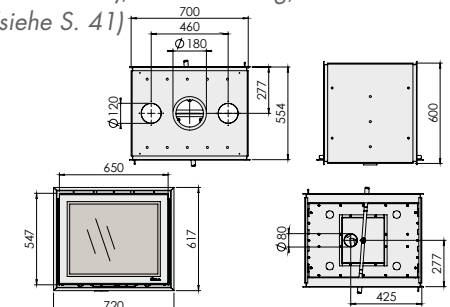

Prostyle Tunnel^{EA} + Slim Line frame/Rahmen

Output / Leistung: 9-12 kW
Efficiency / Wirkungsgrad: 83.0%





Vision 80^{EA} / Vision 100^{EA}

These fires are characterised by its widescreen design and the panoramic view this gives of the fire. Moreover, it is a compact, built-in wood fire with a slim depth of just 33 cms. The door comprises a screen-printed glass panel.

Diese Einbouvorkamine zeichnen die breite Form mit einer panoramischen Feuersicht aus. Dennoch ist er ein kompakter Einbaukamin mit einer Einbautiefe von lediglich 33 cm. Das Glasfenster ist mit einer siebdruckbeschichteten Scheibe versehen.

- Built-in fire including built-in frame / Einbaukamin inklusive eingebautem Rahmen
- Upper chimney and convection connection / Schornsteinanschluss und Konvektionsanschluss oben
- With external air connection / Mit Außenluftanschluss
- Can be recessed / Zurückliegend einzubauen
- Accessories: liner kit, ventilation elements Lux Basic and Lux Lignum / Zubehör: Linerkit, Ventilationselemente Lux Basic und Lux Lignum

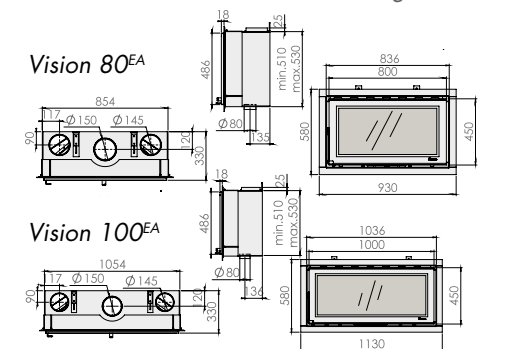

Vision 80^{EA} Vision 100^{EA}

Output / Leistung: 6-9 kW 7-10 kW
 Efficiency / Wirkungsgrad: 84.6 84.6%



Prostyle insert fires with ventilating fans *Kaminkassetten mit Ventilator Prostyle*

Fires with fans

These fires are fitted with fans, allowing the room to be heated more quickly. Once switched on, they provide a warm flow of air from the front of the fire or via the convection openings.

Kamine mit Ventilator

Diese Kamine sind mit Ventilatoren ausgerüstet, welche den Aufstellraum schneller erwärmen. Die erwärmte Luft wird spürbar über die Kaminscheibe bzw. über die Konvektionsöffnungen in den Aufstellraum geleitet.

Equipped with built-in fans / Ausgestattet mit eingebauten Ventilatoren (600V^{EA}/700V^{EA}/800V^{EA} 2x, can be switched off / ausschaltbar, 1000V^{EA} 4x, continuous / kontinuierlich)

- Control manual (on/off) or automatic (temperature switch) / Steuerung Manuell (ein/aus) oder Automatisch (Temperaturschalter)
- Four speed settings / Einstellbar in 4 Geschwindigkeiten
- Safe 12V connection via an adapter / Sicherer 12 V-Anschluss mittels Adapter
- Easy to access for maintenance and cleaning / Einfach erreichbar für Wartung und Reinigung
- Air flow of 158 m³/h per fan (also via the convection openings) / Luftstrom von 158 m³/h per Ventilator (auch über die Konvektionsöffnungen)
- Technology, connection options and accessories (see pg. 40) / Technologie, =Anschlussmöglichkeiten und Zubehör (siehe S. 40)



Prostyle 700V^{EA}/Modern Line frame/
Prostyle 700V^{EA}/Rahmen Modern Line

Prostyle 600V^{EA}

Prostyle 700V^{EA}

Prostyle 800V^{EA}

Prostyle 1000V^{EA}



- Insert fire with standard ventilated glass / *Kaminkassette mit Standardglasfenster, mit Scheibenbelüftung*
- With external air connection rear or base Ø 80 mm (accessory) / *Mit Außenluftanschluss hinten oder unten Ø 80 mm, (Zubehör)*
- Upper chimney connection / *Schornsteinanschluss oben*
- Upper convection connection / *Konvektionsanschluss oben*
- Frames / *Rahmen*: available with detachable frames (see pg. 38) / *Lieferbar mit abnehmbaren Rahmen (siehe S.38)*
- Technology, connection options and accessories (see pg. 40) / *Technologie, Anschlussmöglichkeiten und Zubehör (siehe S. 40)*

Prostyle + Modern Line frame/Rahmen

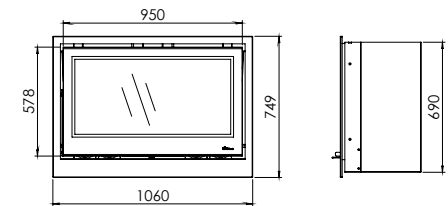
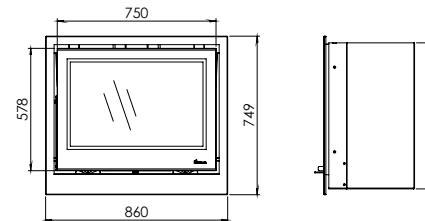
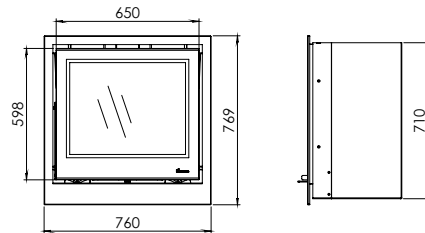
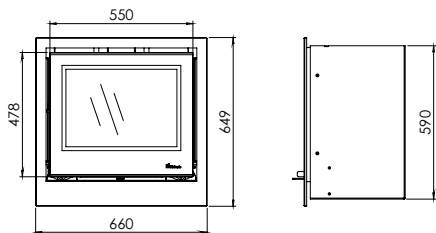
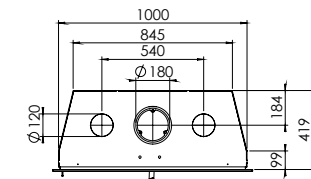
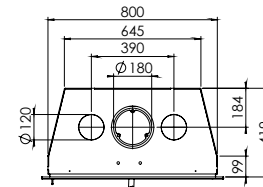
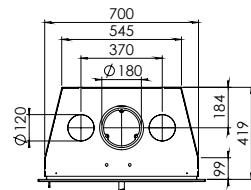
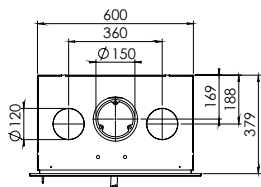

Prostyle 600V^{EA}

Output / Leistung: 4-7 kW

Efficiency / Wirkungsgrad: 80.0%



Prostyle 700V^{EA}

Output / Leistung: 8-12 kW

Efficiency / Wirkungsgrad: 81.9%



Prostyle 800V^{EA}

Output / Leistung: 8-12 kW

Efficiency / Wirkungsgrad: 76.6%



Prostyle 1000V^{EA}

Output / Leistung: 9-13 kW

Efficiency / Wirkungsgrad: 77.7%



Frames and glass Instyle and Prostyle Rahmen und Glasfenster Instyle und Prostyle

Frames for fires with ventilating fan /
Rahmen für Kamine mit Ventilator
600V^{EA}, 700V^{EA}, 800V^{EA}, 1000V^{EA}



Frame Classic Line, 40 mm (solid, base section of frame 96 mm) / Rahmen Classic Line, 40 mm (massiv, Unterseite Rahmen 96 mm)

Frame Modern Line, 40 mm (sloped sides) / Rahmen Modern Line, 40 mm (umgebogen Seiten)

Frame dimensions / Rahmenabmessungen							
Type of frame		Instyle/Prostyle V				Typ Rahmen	
		600V ^{EA}	700V ^{EA}	800V ^{EA}	1000V ^{EA}		
Classic Line	WxH	660 x 649	760 x 769	860 x 749	1060 x 749	BxH	Classic Line
Modern Line	WxH	660 x 649	760 x 769	860 x 749	1060 x 749	BxH	Modern Line

Glass / Glasfenster Prostyle/Instyle



Prostyle screen-printed glass / Siebdruck-scheibe



Instyle glass / Glasfenster

Frames Instyle and Prostyle (front- and tunnelfires) Rahmen Instyle und Prostyle (Front- und Tunnelkamine)

Frames for fires / Rahmen für Kamine

500^{EA}, 550^{EA}, 600^{EA}, 650^{EA}, 700^{EA}, 800^{EA}, 1000^{EA}, Tunnel^{EA/RS}

The Dik Geurts insert and built-in fires are ideal for existing chimney installation. All models are available with a wide range of frames. Installing without a frame is also possible of course, as are custom-made Classic Line frame solutions (see pg. 43).

Die Dik Geurts Einsatz- und Einbaukamine sind ideale Austauschmodelle. Alle Modelle sind mit zahlreichen Rahmenvarianten erhältlich. Auch ein rahmenloser Einbau ist möglich. Ebenso wie die Anfertigung von Classic Line Rahmen nach Kundenwunsch als Sonderkonstruktion (Siehe S. 43).



Frame Classic Line 3S, 40 mm (solid, base section of frame 20 mm) / Rahmen Classic Line 3S, 40 mm (massiv, Unterseite Rahmen 20 mm)



Frame Classic Line 4S, 40 mm (solid) / Rahmen Classic Line 4S, 40 mm (massiv)



Frame Modern Line, 40 mm (sloped sides) / Rahmen Modern Line, 40 mm (umgebogen Seiten)



Frame Slim Line, 20 mm (sloped sides) / Rahmen Slim Line, 20 mm (umgebogen Seiten)



Without frame (built-in frame) / Rahmenlos (Einbauahmen)

Type of frame		Frame dimensions / Rahmenabmessungen							Typ Rahmen	
		Instyle/Prostyle								
		500 ^{EA}	550 ^{EA}	600 ^{EA}	650 ^{EA}	700 ^{EA} -Tunnel ¹⁾	800 ^{EA}	1000 ^{EA}		
Classic Line 4S	WxH	580 x 537	587 x 617	660 x 537	710 x 552	760 x 657	860 x 637	1060 x 637	BxH	Classic Line 4S
Classic Line 3S	WxH	580 x 517	n/a / n/v	660 x 517	710 x 532	n/a / n/v	n/a / n/v	n/a / n/v	BxH	Classic Line 3S
Modern Line	WxH	580 x 537	587 x 617	660 x 537	710 x 600	760 x 657	860 x 637	1060 x 637	BxH	Modern Line
Slim Line	WxH	540 x 497	547 x 577	620 x 497	670 x 512	720 x 617	820 x 597	1020 x 597	BxH	Slim Line
Built-in	WxH	600 x 557	607 x 637	680 x 557	730 x 572	780 x 677	880 x 657	1080 x 657	BxH	Einbau

1) also possible: frames in combination / auch möglich: Rahmen in Kombination

Latest technology Instyle and Prostyle (front- and tunnelfires) Neueste Technologie Instyle und Prostyle (Front- und Tunnelkamine)

The Instyle and Prostyle insert and built-in-fires by Dik Geurts stand apart in their functionality and ease of installation. A great deal of attention has been paid to quality, clean combustion and high efficiency. The models are also equipped with the latest technology, such as an external air connection.

Die Kaminkassetten und Einboukamine Instyle und Prostyle von Dik Geurts zeichnen sich durch Bedienungs- und Installationskomfort aus sowie durch Qualität, saubere Verbrennung und hohen Wirkungsgrad. Alle Modelle verfügen über die neusten Technologie wie z.B. Außenluftanschlüsse.

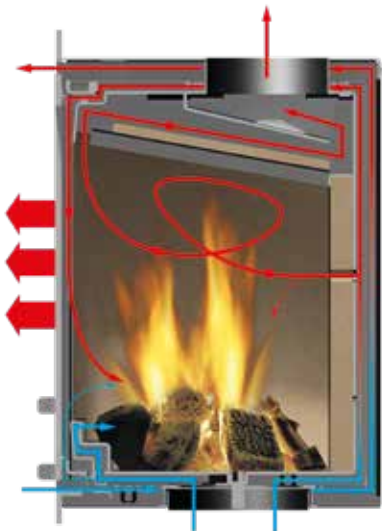

Improved regulation, cleaner emissions, improved glass pane ventilation /
Genauer regelbar, saubere Emissionen, bessere Scheibenbelüftung

Door closure / Türverschluss



- Stable and supple door closure
- Excellent cord seal
- The door is adjustable and exchangeable

- Stabiler und leichtgängiger Türverschluss
- Das Band sorgt für eine gute Abdichtung
- Die Tür ist einfach verstellbar bzw. austauschbar

Kit for selfclosing door (Instyle/Prostyle 500^{EA}-1000^{EA} series, Tunnel^{EA})
Umbausatz nach Bauart 1 (Instyle/Prostyle 500^{EA}-1000^{EA} Reihe, Tunnel^{EA})

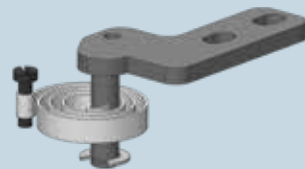

Simple installation / Einfache Installation



Simple installation with the sloped sides on models 650, 700, 800 and 1000 / Einfache Installation dank abgeschrägter Kanten bei den Modellen 650, 700, 800 und 1000

Convection connection / Konvektionsanschluss



Ejectable convection openings / Leicht entfernbare Konvektionsöffnungen



Convection set (2 convection rings / Konvektionsatz (2 Konvektionsrohre)

Air regulation / Luftregelung



Simple air regulation / Einfache Luftregelung



Meets stringent testing requirements (CE, 1.BimSchV Stufe 2, Flamme Verte and DEFRA)

Entspricht den strengsten Prüfungsanforderungen (CE, 1.BimSchV Stufe 2, Flamme Verte und DEFRA)

External air connection EA or RS / Außenluftanschluss EA oder RS

Houses are currently being insulated in a continuously better manner. In order to ensure that enough fresh air comes into the home, a ventilation system is installed. These systems are available as overpressure, neutral or under-pressure systems, and determine the choice of EA or RS.

Dik Geurts has designed two kinds of wood stoves with external air connection:

- EA ('External Air'), used in neutral or overpressure situations. Oxygen for the combustion comes mostly from outside.
- RS ('Room Sealed'), used with under-pressure in the living area so that no CO can be drawn in from the stove into the room. Oxygen for the combustion comes entirely from outside (very suitable for passive houses).

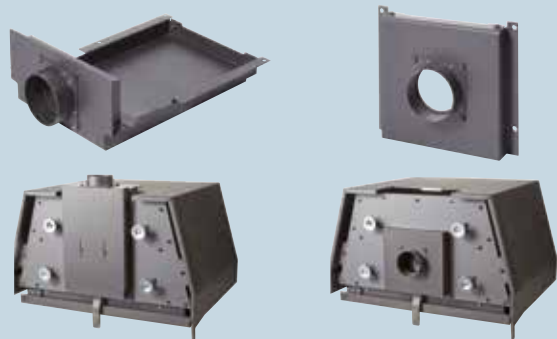

Rear connection /
Für Anschluss hinten

Base connection /
Für Anschluss unten

Häuser werden heutzutage immer besser isoliert. Um dafür zu sorgen, dass dennoch ausreichend frische Luft in die Wohnung gelangt, werden oftmals Lüftungssysteme installiert. Diese Systeme sind mit Überdruck, neutralem Druck und mit Unterdruck erhältlich und erfordern einen Außenluftanschluß in den Varianten EA oder RS.

Bei Dik Geurts gibt es 2 Arten Holzkamine mit Außenluftanschluss:

- EA ('External Air'), wird in Situation mit neutralem oder Überdruck eingesetzt. Der Sauerstoff für die Verbrennung kommt hierbei nahezu ausschließlich von außen.
- RS ('Room Sealed'), wird bei Unterdruck im Wohnraum genutzt, sodass kein CO aus dem Kamin in das Zimmer gesaugt werden kann. Der Sauerstoff für die Verbrennung kommt ausschließlich von außen (sehr geeignet für Passivhäuser).

The various connection options of the Instyle and Prostyle fires mean you can install your fire quickly and easily, irrespective of the built-in set-up. There are 4 options for the extraction of flue gases.

Die verschiedenen Anschlussmöglichkeiten der Instyle und Prostyle Kamine sorgen für eine schnelle und einfache Installation, unabhängig von der Einbausituation. Es gibt vier Möglichkeiten für die Ableitung der Rauchgase.

1. Connection without any extraction materials to an existing chimney flue (sealed with ceramic wool) / Anschluss ohne Abfuhrmaterial on ein bestehendes Schornsteinrohr (Dichtung mit Keramikwolle)
2. Connection with rigid pipe (conical ring), Ø 150 or 180 mm, draining down, not for UK / Anschluss mit festem Rohr (konischer Ring), Ø 150 oder 180 mm entwässernd
3. Connection with flexible or rigid pipe (Linerkit Pro), Ø 150 or 180 mm / Anschluss mit flexiblem oder festem Rohr (Linerkit Pro), Ø 150 oder 180 mm
4. Connection with pipe with reduced end (connector), Ø 150 or 180 mm / Anschluss mit verjüngtes Rohr (Verbindungsstück), Ø 150 oder 180 mm



Conical ring /
konischer Ring



Linerkit Pro /
Linerkit Pro

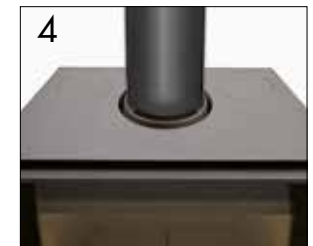

Connector /
Verbindungsstück



Connection options and accessories Anschlussmöglichkeiten und Zubehör

External air kit External airkit

Kit that provides a fresh outdoor air supply /
Zubehör für die Zufuhr von Frischluft von außen
Very suitable for well insulated homes / Gut
geeignet für Niedrigenergie- und Passivhäuser.

- Optional with / *Optional mit:* 500^{EA} - 1000^{EA}, 600V^{EA} - 1000V^{EA}, Tunnel^{EA} (only base / *nur unten*)
- For rear and base connection / *Für den Anschluß von hinten oder unten*
- Dimensions / *Abmessungen:* Ø 80 mm

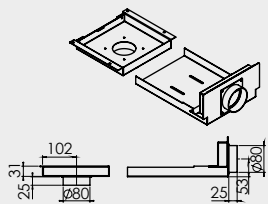

Linerkit Pro Linerkit Pro

Connection set for flexible or rigid flue gas vent /
Verbindungsstück für einen flexiblen oder festen Rauchgasabzug

- Optional with / *Optional mit:* 500^{EA} - 1000^{EA}, 600V^{EA} - 1000V^{EA}, Corner^{EA}, Triple^{EA}, Tunnel^{EA}
- Connection runs via the interior of the fire / *Von der Kamininnenseite aus anzuschließen*
- Reducer with 3 screw holes / *Reduzierstück mit 3 Bohrlöchern*
- Dimensions / *Abmessungen:* Ø 150 mm, Ø 180 mm

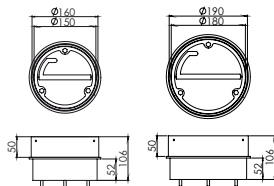

Linerkit Linerkit

Connection set for flexible flue gas vent / *Anschlussset für flexiblen Rauchgasabzug*

- Optional with / *Optional mit:* Vision^{EA}
- Stainless steel vent with 3 flexible strips / *Edelstahl-Reduzierstück mit 3 biegbare Streifen*
- Clamp with closing clip and lock / *Klemmstreifen mit Verschlussclip und Sicherung*
- Dimension / *Abmessung:* Ø 150 mm

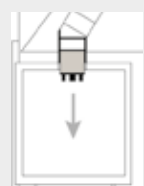

Conical ring Konischer Ring

Connective ring for rigid pipe, not for UK / *Ring für Anschluss mit festem Rohr*

- Optional with / *Optional mit:* 500^{EA} - 1000^{EA}, 600V^{EA} - 1000V^{EA}, Corner^{EA}, Triple^{EA}, Tunnel^{EA}
- Suitable for a range of pipe diameters / *Geeignet für unterschiedliche Rohrdurchmesser*
- Dimensions / *Abmessungen:* Ø 150 mm, Ø 180 mm

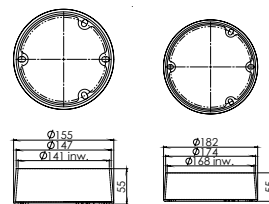

Connector Verbindungsstück

Connection set for flue pipe with reduced end / *Verbindungsstück für verjüngtes Rohr*

- Optional with / *Optional mit:* 500^{EA} - 1000^{EA}, 600V^{EA} - 1000V^{EA}, Corner^{EA}, Triple^{EA}, Tunnel^{EA/RS}
- Reducer with 3 screw holes / *Reduzierstück mit 3 Bohr-löchern*
- Dimensions / *Abmessungen:* Ø 150 mm, Ø 180 mm

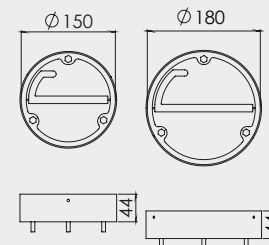

Convection kit Konvektionssatz

Connective rings (2) for assembly on convection holes / *Anschlussringe (2 St.) für die Montage an Konvektionslöchern*

- Optional with / *Optional mit:* 500^{EA} - 1000^{EA}, 600V^{EA} - 1000V^{EA}, Tunnel^{EA}
- For increased heat output / *Für höhere Heizleistungen*
- Dimensions / *Abmessungen:* Ø 125 mm

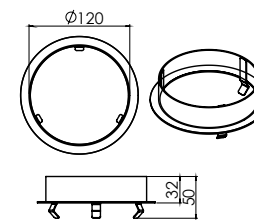

Floor plates Bodenplatten

For complete assembly and extra floor protection. Steel / *Für eine komplette Aufstellung und für den zusätzlichen Schutz des Bodens*
Steel, dark anthracite / *Stahl, dunkel anthrazitfarben*

- Rectangular (wxd): / *Rechteck (lxb):* 600x800 mm / 800x1000 mm
- Rectangular (wxd) with rounded front: / *Rechteck (lxb) mit runder Vorderseite:* 800x700 mm
- Square (wxd): / *Viereckig (lxb):* 1000x1000 mm
- Round (Ø): / *Rund (Ø):* 1000 mm, 1200 mm
- Round with straight back side / *Rund mit gerade Rückseite:* (Ø) 850 mm
- Custom made / *Maßanfertigung*



Custom made solutions and operating procedure Kaminkassetten nach Maß und Vorgehensweise



Your choice (rectangular flue)
Ihr Wunsch
(rechteckiges Abzugsrohr)



Custom made solution
Maßarbeit



Exclusive fire
Exklusiver Kamin

Custom made solutions

The Dik Geurts product options are extensive. Yet it may be that nothing fits. You are looking for an insert fire in an existing fireplace or open fire but none of the standard models are suitable in terms of dimension. The opening is too high, deep or indeed too shallow. But, there is a solution! We can produce a custom-made insert fire for you at a small additional charge. Sometimes all that's needed is a small modification to the front frame.

Operating procedure

Your Dik Geurts dealer will take all the necessary measurements and will complete the special custom-made form. We will then draw the fire for the dealer as per the requested dimensions. Once this has been verified, we commence production of your custom-made fire. Delivery time on average is 4-6 weeks. The custom-made fires are available in front, corner, triple and tunnel models.

Custom-made insert fires

Instyle Front, Classic Line frame included (500^{EA}-1000^{EA} range), Corner^{EA}, Triple^{EA}, Tunnel^{EA/RS}

- Max. 10% deviation

Custom-made frames

Instyle/Prostyle Front (500^{EA}-1000^{EA} range), Tunnel^{EA/RS}

- Solid frames (Classic Line)
- Width 12-100 mm

Nach Maß anfertigte Kamine

Das Dik Geurts-Lieferprogramm ist sehr breit, und doch ist es möglich, dass nichts direkt passt. Sind Sie auf der Suche nach eine Kaminkassette, die in einen vorhandenen Kamin oder offenen Kamin eingebaut werden soll, doch keines der Standardgeräte passt in seiner Größe in die vorgegebene Situation? Die Öffnung ist zu hoch, sehr tief oder gerade nicht tief genug usw. Aber auch dann haben wir eine Lösung für Sie. Gegen einen relativ geringen Mehrpreis fertigen wir Ihnen eine Kaminkassette nämlich genau nach Maß an. Manchmal genügt es beispielsweise schon, nur den Frontrahmen zu ändern.

Vorgehensweise

Der Dik Geurts-Händler misst alles aus und füllt das spezielle Formular für eine Maßanfertigung für uns aus. Danach erstellen wir für ihn eine Zeichnung des Kamins mit den spezifizierten Maßen. Nach der Überprüfung geht der speziell für Sie entworfene Kamin in Produktion. Die Lieferzeit beträgt meist ungefähr vier bis sechs Wochen. Sonderkonstruktionen sind sowohl bei Front-, Eck-, dreiseitigen als auch Tunnel-Modellen möglich.

Kaminkassetten nach Maß

Instyle Front, Classic Line Rahmen inklusive (500^{EA}-1000^{EA} Reihe), Corner^{EA}, Triple^{EA}, Tunnel^{EA/RS}

- max. 10% Abweichung

Rahmen nach Maß:

Instyle/Prostyle Front (500^{EA}-1000^{EA} Reihe), Tunnel^{EA/RS}

- massive Rahmen (Classic Line)
- Breite 12-100 mm

Odin Fixed^{EA}



Odin Plateau^{EA}



Odin Wall^{EA}



Beautifully convenient / Schön und komfortabel

- Upper chimney connection / *Schornsteinanschluß oben*
- Odin Fixed^{EA} (suspended from the ceiling made of non-combustible material), fixed pipe from 1 part (custom made, max. 190 cm) and hanging kit included / *(Deckenaufhängung aus nicht brennbarem Material), festes Ofenrohr aus 1 Teil (Maßanfertigung, max. 190 cm) und Aufhängeset mitgeliefert*
- Odin Plateau^{EA} (stands on a base unit, left or right), customised base units available / *(auf Sockel stehend, links oder rechts), Maßanfertigung Plateau möglich*
- Odin Wall^{EA} (wall mounted), mounting kit and heat shield (flue) included / *(Wandbefestigung), Befestigungsset und Schutzplatte (Rohr) mitgeliefert*
- Accessories: external air connection, heat shield (flue), telescopic cover pipe (30-55 cm) and cover bend for external air connection, raised ash collector, floor plates steel anthracite / *Zubehör: Außenluftanschluss, Schutzplatte (Rohr), Abdeckungsrohr (30-55 cm) und Abdeckungs-bogen für Außenluftanschluss, Aschenschwelle, Bodenplatte Stahl Anthrazit*
- Design / *design: Dik Geurts*



Handy door handle / Praktischer Türgriff

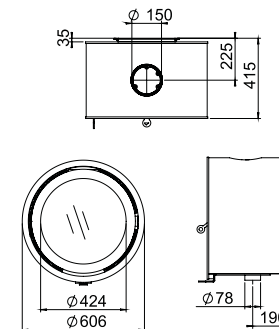
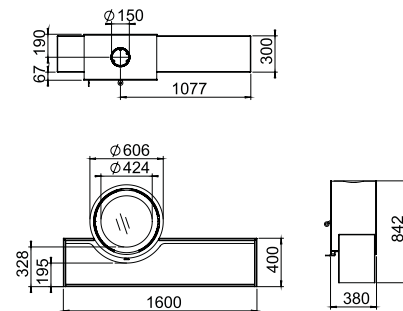
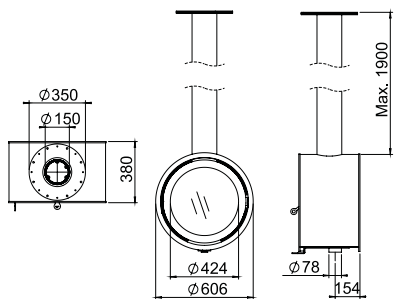

Odin Fixed^{EA}
Output / Leistung: 4-8 kW
Efficiency / Wirkungsgrad: 75% **A**

Odin Plateau^{EA}
Output / Leistung: 4-8 kW
Efficiency / Wirkungsgrad: 75% **A**

Odin Wall^{EA}
Output / Leistung: 4-8 kW
Efficiency / Wirkungsgrad: 75% **A**



Vermiculite: faster heating and environment friendly / *Vermiculit: schneller warm und umweltfreundlich*



Odin Tunnel Fixed^{EA} Odin Tunnel Plateau^{EA}



- Upper chimney connection / *Schornsteinanschluß oben*
- Odin Tunnel Fixed^{EA} (suspended from the ceiling made of non-combustible material), fixed pipe from 1 part (custom made, max. 190 cm) and hanging kit included / (*Deckenaufhängung aus nicht brennbarem Material*), *festes Ofenrohr aus 1 Teil (Maßanfertigung, max. 190 cm) und Aufhängeset mitgeliefert*
- Odin Tunnel Plateau^{EA} (stands on a base unit, left or right), customised base units available / (*auf Sockel stehend, links oder rechts*), *Maßanfertigung Plateau möglich*
- Accessories: external air connection, heat shield (flue), telescopic cover pipe (30-55 cm) and cover bend for external air connection, raised ash collector, floor plates steel anthracite / *Zubehör: Außenluftanschluss, Schutzplatte (Rohr), Abdeckungsrohr (30-55 cm) und Abdeckungsbogen für Außenluftanschluss, Aschenschwelle, Bodenplatte Stahl Anthrazit*
- Design / *design: Dik Geurts*



Convenient air slider / *Einfacher Luftschieber*



Smart door mechanism / *Ausgeklügelter Türmechanismus*



Vermiculite: naturally efficient / *Vermiculit: natürlich wirksam*

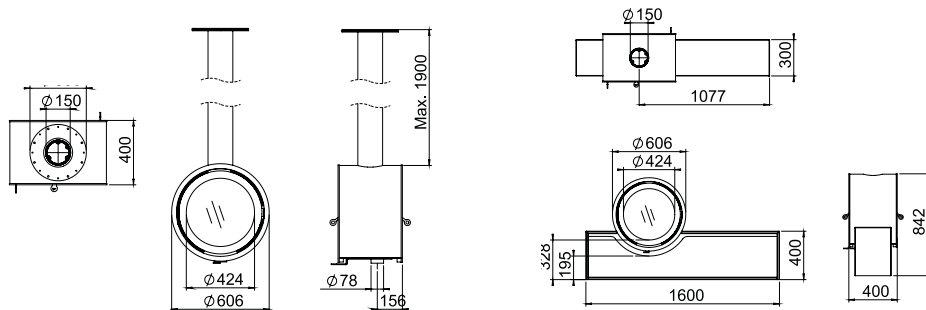

Odin Tunnel Fixed^{EA}

Output / *Leistung*: 6-10 kW

Efficiency / *Wirkungsgrad*: 75%



Odin Tunnel Plateau^{EA}

Output / *Leistung*: 6-10 kW

Efficiency / *Wirkungsgrad*: 75%





Odin Tunnel Fixed^{EA}

Bora Wall^{EA}

The Bora Wall^{EA} is wall-mounted. This stove will be delivered complete with connecting flues.

Das Modell Bora Wall^{EA} wird an der Wand befestigt. Dieser Ofen wird komplett mit Anschlussmaterial geliefert.

- Upper chimney connection / *Schornsteinanschluss oben*
- Connecting flue (100 cm fixed and 100 cm telescopic) and rosette included / *Anschlussrohr (100 cm fest und 100 cm teleskopisch) und Rosette werden mitgeliefert*
- With external air connection / *Mit Außenluftanschluss*
- Design / *design: Dik Geurts*

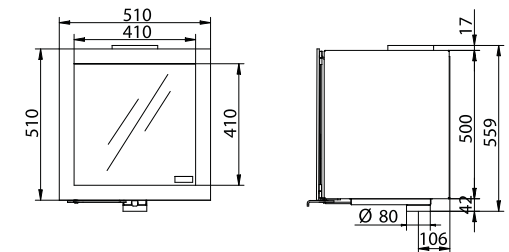
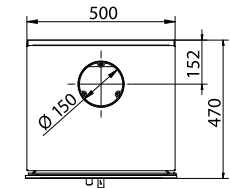

Bora Wall^{EA}

Output / *Leistung*: 4.8 kW
Efficiency / *Wirkungsgrad*: 84.0%

A⁺



Bora Fixed^{EA}

The Bora Fixed^{EA} isn't attached to the wall or floor, but is suspended from the ceiling. This frees up floor space. The fire can be rotated 360° for alternative views.

An der Decke, ohne Verbindung zu Wand und Boden, wird das Modell Bora Fixed^{EA} befestigt. Durch das Aufhängen sparen Sie in Ihrem Wohnzimmer Platz. Der Kamin kann 360° gedreht werden, so dass Sie die Flammen optimal sehen können.

- Upper chimney connection / *Schornsteinanschluss oben*
- Fixed flue from 1 part (custom made, max. 197 cm) and telescopic ceiling connecting flue (50 cm) included / *Festes Rohr aus 1 Teil (Maßanfertigung, max. 197 cm) und teleskopisches Decken-Anschlussrohr (50 cm) mitgeliefert*
- With external air connection / *Mit Außenluftanschluss*
- Accessories: ceiling plate for mounting on a (wooden) joist / *Zubehör: Deckenplatte zur Montage auf (Holz-)Balkendecke*
- Design / *design: Dik Geurts*

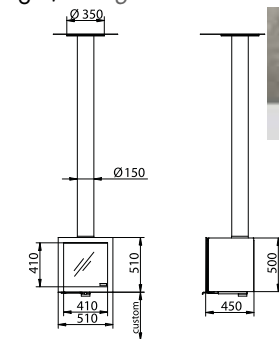

Bora Fixed^{EA}



Output / *Leistung*: 4-8 kW
 Efficiency / *Wirkungsgrad*: 84.0%



Bora Console^{EA}

With the Bora Console^{EA} the flue is concealed behind a canopy in a matching colour finish. A base part is also added to create fluid contours. The fire is mounted on the wall.

Bei dem Modell Bora Console^{EA} verbirgt sich das Abzugsrohr hinter einer im selben Stil ausgeführten Verkleidung. Außerdem wurde eine Bodenplatte hinzugefügt, so dass eine harmonische Linienführung entsteht. Der Kamin selbst wird an der Wand montiert.

- Upper chimney connection / *Schornsteinanschluss oben*
- Connecting flue (100 cm fixed and 100 cm telescopic) included / *Anschlussrohr (100 cm fest und 100 cm teleskopisch) mitgeliefert*
- With external air connection / *Mit Außenluftanschluss*
- Canopy and bracket (custom made) in the colour of the stove / *Verkleidung und Konsole (Maßanfertigung) in der Farbe des Kamins*
- Design / design: Dik Geurts

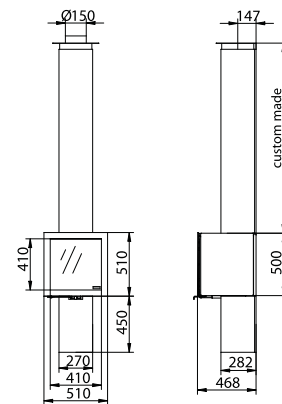

Bora Console^{EA}

Output / Leistung: 4-8 kW
Efficiency / Wirkungsgrad: 84.0%



Bora Cover^{EA}

The Bora Cover^{EA} also comes equipped with a complimentary canopy. The lower part is left free for a more spacious effect. The model is mounted on the wall.

Auch das Modell Bora Cover^{EA} ist mit einer schönen Verkleidung ausgestattet. Eine räumlichere Wirkung wird durch das bewusste Weglassen des untersten Verkleidungselements erzielt. Das Gerät selbst wird an der Wand befestigt.

- Upper chimney connection / *Schornsteinanschluss oben*
- Connecting flue (100 cm fixed and 100 cm telescopic) included / *Anschlussrohr (100 cm fest und 100 cm teleskopisch) mitgeliefert*
- With external air connection / *Mit Außenluftanschluss*
- Canopy and bracket (custom made) in the colour of the stove / *Verkleidung und Konsole (Maßanfertigung) in der Farbe des Kamins*
- Design / design: Dik Geurts

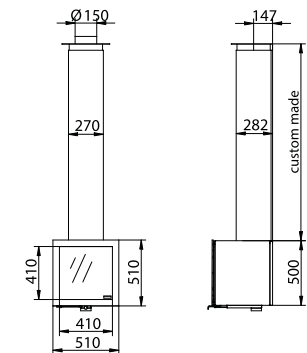

Bora Cover^{EA}

Output / Leistung: 4-8 kW
Efficiency / Wirkungsgrad: 84.0%



Bora Flex^{EA}

If you're looking for the ultimate design, then the Bora Flex^{EA} is for you. The length of the matching, flexible flue depends on the height of your living space.

Wenn Sie auf der Suche nach dem allerneuesten Design sind, dann empfehlen wir Ihnen das Modell Bora Flex^{EA}. Die Länge dieses schönen flexiblen Abzugsrohrs wird auf die Höhe des Wohnraums abgestimmt.

- Versions: suspended-fixed or suspended-rotating / Ausführungen: frei hängend oder frei hängend-drehbar
- Upper chimney connection / Schornsteinanschluss oben
- Flexible flue (max. 197cm) and telescopic ceiling connecting flue (50 cm) included / Flexibles Rohr (max. 197 cm) und teleskopisches Decken-Anschlussrohr (50 cm) mitgeliefert
- With external air connection / Mit Außenluftanschluss
- Accessories: ceiling plate for suspended fixed (not rotating) for mounting on a (wooden) joist / Zubehör: Deckenplatte für frei hängend (nicht drehbar) zur Montage auf (Holz-)Balkendecke
- Design / design: Kees Marcelis

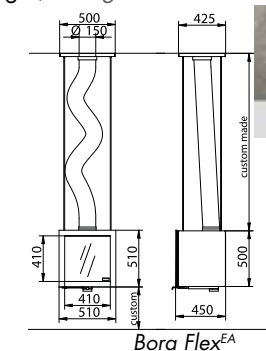

Output / Leistung: 4-8 kW
Efficiency / Wirkungsgrad: 84.0%

A⁺

Tornado Straight

The Tornado Straight (with 2 doors) comes equipped with a side glass pane that provides an additional view of the log fire. The flue cover (custom made) can be included upon request in any RAL colour to match your interior perfectly.

Das Modell Tornado Straight (mit 2 Türen) ist mit einem Seitenfenster ausgestattet, das einen noch besseren Blick auf die Flammen ermöglicht. Die Ummantelung (Maßanfertigung) kann auf Wunsch in jeder möglichen RAL-Farbe geliefert werden, so dass sie sich perfekt Ihrer Einrichtung anpasst.

- Versions: left (side glass left, see photo) or right (side glass right) / Ausführungen: links (Seitenfenster links, siehe Foto) oder rechts (Seitenfenster rechts)
- Upper chimney connection / Schornsteinanschluss oben
- Connecting flue (100 cm fixed and 100 cm telescopic) included / Anschlussrohr (100 cm fest und 100 cm teleskopisch) mitgeliefert
- Design / design: Kees Marcelis

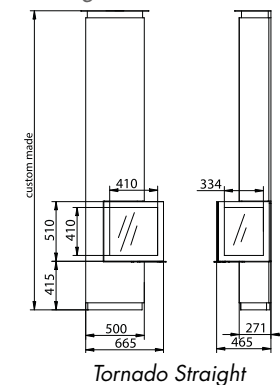

Output / Leistung: 4-8 kW
Efficiency / Wirkungsgrad: 84.0%

A+

Tornado Oblique

The side glass pane of the Tornado Oblique (with 2 doors) provides an additional view of the fire. The slanting hood (custom made) is very decorative, and can be delivered in a range of colours, allowing for alternative choices of location.

Das Seitenfenster des Modells Tornado Oblique (mit 2 Türen) vermittelt einen noch besseren Blick auf das Flammenspiel. Die schräge Verkleidung (Maßanfertigung) ist sehr dekorativ, kann in verschiedenen Farben geliefert werden und verschafft Ihnen noch mehr Möglichkeiten bei der Wahl des für Sie besten Standorts für den Kamin.

- Versions: left (side glass left) or right (side glass right, see photo) / Ausführungen: links (Seitenfenster links) oder rechts (Seitenfenster rechts, siehe Foto)
- Upper chimney connection / Schornsteinanschluss oben
- Connecting flue (100 cm fixed and 100 cm telescopic) and 2 bends (adjustable) included / Anschlussrohr (100 cm fest und 100 cm teleskopisch) und 2x Knie (verstellbar) mitgeliefert
- Design / design: Kees Marcelis

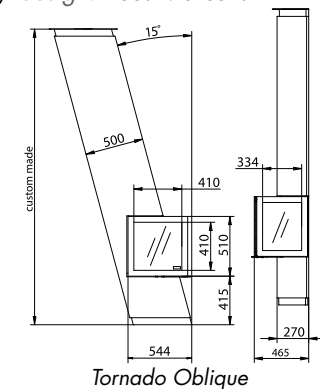

Output / Leistung: 4.8 kW
Efficiency / Wirkungsgrad: 84.0%

A+

Green Design

GreenDesign means durable, environmentally-friendly and energy-conscious burning of fires and stoves connected to a central heating system. The range consists of high-quality CH stoves which can be subdivided into:

- free-standing wood and pellet stoves
- wood-fired, elevating door fires

For more information, go to www.drufire.com.

Dik Geurts also supplies CH stoves, an environmentally-friendly way to heat your house. In these fires, the still-hot flue gases are used for heating water for your CH system and possibly for hot water tap. With this design, you get better efficiency from your stove or fire. This ensures quite a lot of savings on your energy costs.

Your advantages:

- Environmentally-friendly heating
- Fuel savings
- Easy to maintain

GreenDesign steht für nachhaltiges, umweltfreundliches und energiebewusstes Heizen von Öfen und Kaminen, die an ein Zentralheizungssystem angeschlossen sind. Das Sortiment besteht aus Zentralheizungskaminen von hochwertiger Qualität, die sich in folgende Kategorien einteilen lassen:

- freistehende Holz- und Pelletkamine
- holzbeheizte Kamine mit hochschiebbarer Tür

Weitere Informationen finden Sie unter www.drufire.com.

Als umweltfreundliche Alternative liefert Ihnen Dik Geurts auch Zentralheizungskamine zur Beheizung Ihrer Wohnung. Bei diesen Kaminen werden die heißen Rauchgase zum Erhitzen des Wassers für Ihr Zentralheizungssystem und eventuell für Ihr warmes Leitungswasser verwendet. Dadurch hat Ihr Ofen oder Kamin einen höheren Wirkungsgrad, der für beträchtliche Einsparungen bei Ihren Energiekosten sorgt.

Ihre Vorteile:

- Umweltfreundliche Heizung
- Heizkosteneinsparungen
- Wartungsfreundlichkeit



Forte H2O (wood/Holz)

The Dik Geurts Forte is a free-standing stove with a modern design. The curves give the stove a chic look and due to the many connection options, you have a lot of choice in placing this wood stove.

Der Dik Geurts Forte ist ein freistehender Zentralheizungskamin mit einem modernen Design. Die Rundungen verleihen dem Kamin eine freundliche Ausstrahlung und aufgrund der vielen Anschlussmöglichkeiten bieten sich Ihnen beim Platzieren dieses Holzkamins viele Möglichkeiten.

- Upper and rear chimney connection / Schornsteinanschluss oben und hinten
- Connection to a CH system / Anschluss an ein Zentralheizungssystem
- Closed combustion / Geschlossene Verbrennung
- Accessories: installation packages / Zubehör: Installationspakete

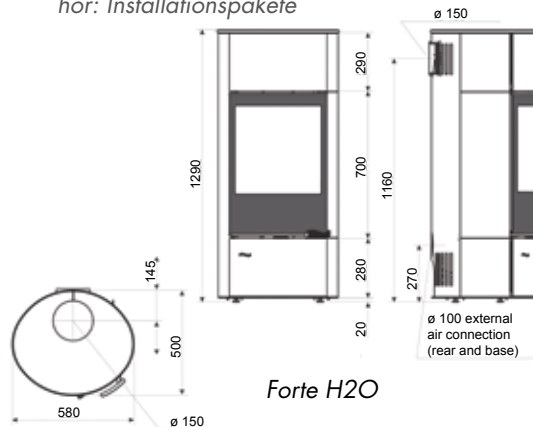

Forte H2O

Output direct / Leistung direkt: 6,2 kW
 Output water / Leistung wasserseitig: 6,4 kW
 Efficiency / Wirkungsgrad: 86.0%

A+

Store H2O (wood/Holz)

The Store CH stove is one from the latest generation. Thanks to the latest technology and a water-jacket, this stove gives a high yield of energy. Also ideal in combination with solar panels. The Store is equipped with a door with double glass for even more different burnings.

Der Store Zentralheizungskamin ist ein Kamin der neuesten Generation. Dank der neuesten Technik und einem Wassermantel holt dieser Kamin das Beste aus der Energie. Auch ideal in Kombination mit Sonnenpaneelen. Store ist mit einer Doppelglastür für besonders effizientes Heizen ausgestattet.

- Upper chimney connection / Schornsteinanschluss oben
- Connection to a CH system / Anschluss an ein Zentralheizungssystem
- Closed combustion / Geschlossene Verbrennung
- Accessories: installation packages / Zubehör: Installationspakete



Store H2O

Output direct / Leistung direkt: 4,0 kW
 Output water / Leistung wasserseitig: 6,4 kW
 Efficiency / Wirkungsgrad: 76.1%

A

Pellet stoves Pelletkamine

You get an attractive fireplace with pellets and while the fuel is used optimally, you can enjoy hassle-free and comfortable heat. Pellets are CO₂-neutral fuels, so the combustion is very environmentally friendly. The high efficiency results in low usage costs.

Mit Pellets kreieren Sie ein schönes Kaminfeuer und genießen gleichzeitig bei optimaler Nutzung des Brennstoffes sorglose und komfortable Wärme. Pellets sind CO₂-neutrale Brennstoffe und machen die Verbrennung besonders umweltfreundlich. Der hohe Wirkungsgrad bewirkt reduzierte Brennstoffkosten.

Important features:

Use

- silent stoking due to 'soft' pellet collection
- burning time 45 hours with minimum power and continuous stoking
- capacity of pellet bunker 45 kg

Technology

- cast iron combustion chamber and stove burner, for optimal heat conduction
- closed combustion, for well-sealed and passive residences
- convection outlet for extra heat issue

Cleaning and maintenance

- self-cleaning glass pane
- big ash pan to be emptied weekly
- automatic cleaning of stove burner
- easy to maintain

Wichtige Eigenschaften:

Gebrauch

- geräuschloses Heizen durch ‚sanften‘ Pelletauffang
- Brenndauer 45 Stunden bei minimaler Leistung und kontinuierlichem Heizen
- Kapazität des Pelletspeichers 45 kg

Technik

- gusseiserne Verbrennungskammer und Brennertopf, für eine optimale Wärmeleitung
- geschlossene Verbrennung, für spaltendichte Räume und Passivhäuser
- Konvektionsausgang für zusätzliche Wärmeabgabe

Reinigung und Wartung

- selbstreinigendes Glasfenster
- großes Aschefach, das maximal wöchentlich entleert werden muss
- automatische Reinigung des Brennertopfes
- wartungsfreundlich

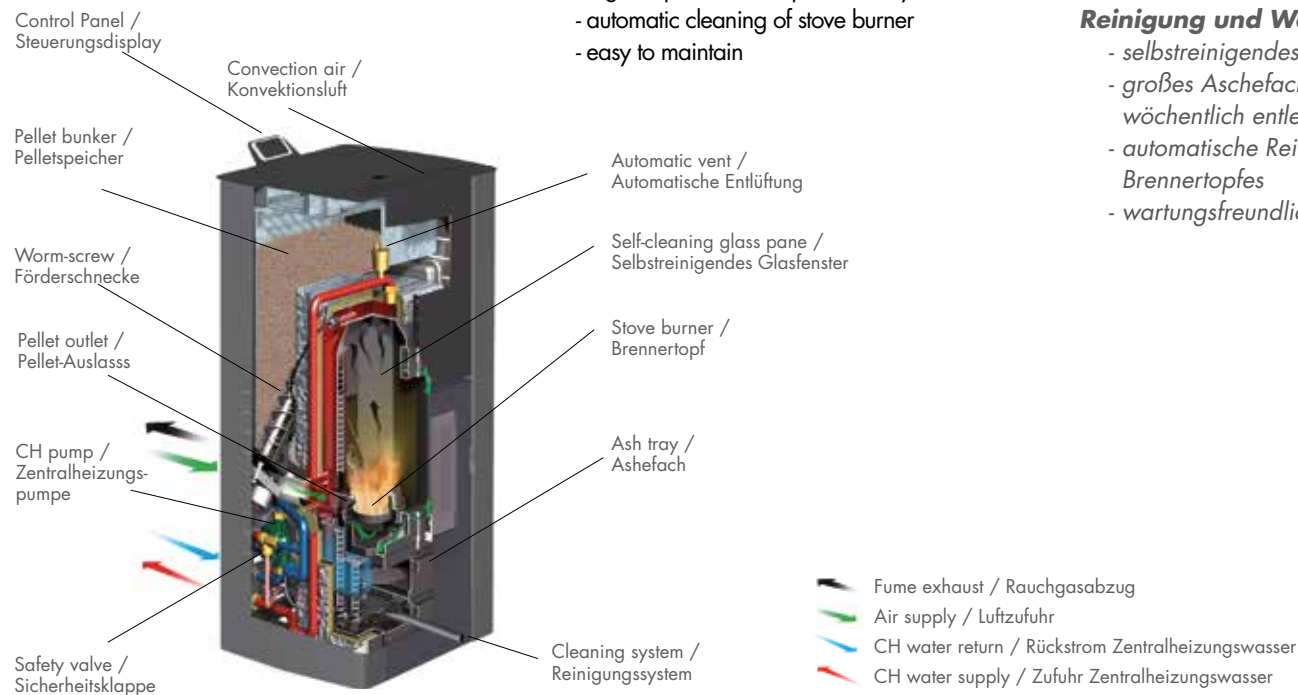

Caldo 13 H2O/ 15 H2O (pellets)

This pellet stove is equipped with a semi-circular combustion chamber that channels extra heat to the water section. The hot combustion gases pass the eight tubes located in the water section. These tubes are provided with special turbulators for additional heat issue. This entire system leads to a very high efficiency of 95% (82% on the water side).

Der Pelletkamin Caldo ist mit einer halbrunden Verbrennungskammer ausgerüstet, die für zusätzliche Wärme in Richtung des Wasserbereichs sorgt. Die heißen Verbrennungsgase strömen an den acht Rohren entlang, die sich im Wasserbereich befinden. Diese Rohre sind mit speziellen Turbulatoren für zusätzliche Wärmeabgabe ausgestattet. Das gesamte System liefert einen besonders hohen Wirkungsgrad von 95% (82% wasserseitig).

- Rear chimney connection / Schornsteinanschluss hinten
- Connection to a CH system / Anschluss an ein Zentralheizungssystem
- Closed combustion / Geschlossene Verbrennung
- Accessories: cleaning brush, installation packages / Zubehör: Reinigungsbürste, Installationspakete

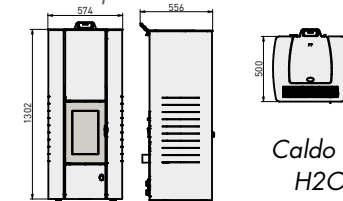

	Caldo 13 H2O	Caldo 15 H2O
Output direct / Leistung direkt:	2.5 kW	1.4 kW
Output water / Leistung wasserseitig:	11,0 kW	14,0 kW
Efficiency / Wirkungsgrad:	94.7%	95.0%

A++

A++

Page	Fires	Output kW	Efficiency	Energy efficiency class	Flue	External air connection	Max. log length (cm)	Colours	Weight (kg)
Seite	Kamine	Leistung kW	Wirkungsgrad	Energieeffizienzklasse	Ø (mm)	Rauchkanal oben hinten	Höchstlänge der Holzscheite (cm)	Farben: dunkel Anthrazitfarben/option Silbergraufarben	Gewicht (kg)
Wood stoves / Kaminöfen									
Stoves with glass on one side / Kaminöfen mit gerader Sichtscheibe									
8	Aste 5 Low ^{EA/RS}	4.9-7	82.0%	A+	125/130	+ +	EA: ○ RS: ●	+ -	85
9	Ivar 5 Low ^{EA/RS}	4.9-7	82.0%	A+	125/130	+ +	EA: ○ RS: ●	+ -	85
9	Ivar 5 High ^{EA/RS}	4.9-7	82.0%	A+	125/130	+ +	EA: ○ RS: ●	+ -	90
10	Ivar 5 Store ^{EA/RS}	4.9-7	82.0%	A+	125/130	+ +	EA: ○ RS: ●	+ -	105
11	Ivar 8 Low ^{EA/RS}	6-10	76.6%	A	150	+ +	EA: ○ RS: ●	+ -	100
12	Ivar 8 Store ^{EA/RS}	6-10	76.6%	A	150	+ +	EA: ○ RS: ●	+ -	120
13	Jannik Large ^{EA}	4-8	87.0%	A+	130&150	+ +	●	+ -	128
14	Jannik Medium Low ^{EA}	4.9-7	82.0%	A+	125/130	+ +	●	+ -	90
15	Keld 5 Low ^{EA/RS}	4.9-7	82.0%	A+	125/130	+ +	EA: ○ RS: ●	+ -	85
15	Keld 5 High ^{EA/RS}	4.9-7	82.0%	A+	125/130	+ +	EA: ○ RS: ●	+ -	90
16	Lars 800	3-5	83.0%	A+	130	+ +	-	+ -	79
16	Lars 900	4-7	83.0%	A+	150	+ +	-	+ -	90
16	Lars 1100	6-10	77.0%	A	180	+ +	-	+ -	129
17	Olaf ^{EA}	6-10	79.8%	A	150	+ +	○	+ -	125
Stoves with glass panes on three sides / Kaminöfen mit dreiseitiger Sichtscheibe									
18	Kalle ^{EA}	4-8	85.0%	A+	150	+ +	●	+ -	130
19	Folke ^{EA/RS}	4-8	77.3%	A	150	+ +	EA: ○ RS: ●	+ -	120
20	Vidar Triple ^{EA}	4-9	88.0%	A+	150	+ -	●	+ -	165
21	Vidar Wall ^{EA}	4-9	88.0%	A+	150	+ -	●	+ -	125
Designer fires / Design-Kamine									
44	Odin Fixed ^{EA}	4-8	75.0%	A	150	+ -	○	+ -	85
44	Odin Plateau ^{EA}	4-8	75.0%	A	150	+ -	○	+ -	125
44	Odin Wall ^{EA}	4-8	75.0%	A	150	+ -	○	+ -	85
46	Odin Tunnel Fixed ^{EA}	6-10	75.0%	A	150	+ -	○	+ -	85
46	Odin Tunnel Plateau ^{EA}	6-10	75.0%	A	150	+ -	○	+ -	125
48	Bora Wall ^{EA}	4-8	84.0%	A+	150	+ -	●	+ -	80
49	Bora Fixed ^{EA}	4-8	84.0%	A+	150	+ -	●	+ +	100
50	Bora Console ^{EA}	4-8	84.0%	A+	150	+ -	●	+ +	130
50	Bora Cover ^{EA}	4-8	84.0%	A+	150	+ -	●	+ +	120
51	Bora Flex ^{EA}	4-8	84.0%	A+	150	+ -	●	+ +	130
52	Tornado Straight	4-8	84.0%	A+	150	+ -	-	+ + ¹⁾	145
53	Tornado Oblique	4-8	84.0%	A+	150	+ -	-	+ + ¹⁾	140

EA: External air connection / Außenluftanschluss

RS: External air connection (Room Sealed/pressurised) / Außenluftanschluss (Room Sealed/gepresst)

● including / Inklusive, ○ accessory / Zubehör, - not applicable / nicht verfügbar

¹⁾ Back cover available in every RAL colour / Verkleidung in jeder RAL-Farbe lieferbar



Energy efficiency class / Energieeffizienzklasse

Page	Fires	Output kW	Efficiency	Energy efficiency class	Ø (mm)	Flue upper	rear	External air connection	Max. log length (cm)	Type insert/built-in	Weight (kg)	
Seite	Kamine	Leistung kW	Wirkungsgrad	Energieeffizienzklasse	Ø (mm)	Rauchkanal oben	hinten	Außenluftanschluss	Höchstlänge der Holzscheite (cm)	Type Kaminkassette/Einbau	Gewicht (kg)	
Central heating stoves and H2O / H2O Kaminöfen												
55	Forte H2O (hout/à bois)	12,6	86.0%	A+	150	+	+	○	33	+	-	220
55	Store H2O (hout/à bois)	10,4	76.1%	A	180	+	-	●	33	+	-	263
57	Caldo 13 H2O (pellets)	13,5	94.7%	A++	80	-	+	●	-	+	-	180
57	Caldo 15 H2O (pellets)	15,4	95.0%	A++	80	-	+	●	-	+	-	180
Instyle: inserts and built-in fires / Kaminkassetten und Einbaukamine												
24	Instyle 500 ^{EA}	3-7	82.0%	A+	150	+	-	○	25	+	+	80
24	Instyle 550 ^{EA}	3-7	81.0%	A+	150	+	-	○	25	+	+	94
24	Instyle 600 ^{EA}	3-7	80.0%	A+	150	+	-	○	33	+	+	120
24	Instyle 650 ^{EA}	3-9	80.5%	A+	150	+	-	○	25	+	+	108
25	Instyle 700 ^{EA}	8-12	81.9%	A+	180	+	-	○	33	+	+	116
25	Instyle 800 ^{EA}	8-12	76.6%	A	180	+	-	○	50	+	+	130
25	Instyle 1000 ^{EA}	9-13	77.7%	A	180	+	-	○	50	+	+	145
26	Instyle Corner Low ^{EA}	4-9	83.0%	A+	150	+	-	●	33	+	-	105
26	Instyle Corner High ^{EA}	4-9	83.0%	A+	150	+	-	●	33	+	-	105
27	Instyle Triple Low ^{EA}	4-9	83.0%	A+	150	+	-	●	25	+	-	102
28	Instyle Tunnel ^{EA/RS}	9-12	83.0%	A+	180	+	-	EA: ○ RS: ●	33	+	+	140
With ventilating fan/mit Ventilator												
30	Instyle 600V ^{EA}	4-7	80.0%	A	150	+	-	○	33	+	-	130
30	Instyle 700V ^{EA}	8-12	81.9%	A+	180	+	-	○	33	+	-	126
30	Instyle 800V ^{EA}	8-12	76.6%	A	180	+	-	○	33	+	-	140
30	Instyle 1000V ^{EA}	9-13	77.7%	A	180	+	-	○	33	+	-	155
Prostyle, Vision: inserts and built-in fires (with screen-printed glass) / Kaminkassetten und Einbaukamine (Siebdruckscheibe)												
32	Prostyle 500 ^{EA}	3-7	82.0%	A+	150	+	-	○	25	+	+	80
32	Prostyle 550 ^{EA}	3-7	81.0%	A+	150	+	-	○	25	+	+	94
32	Prostyle 600 ^{EA}	3-7	80,0%	A+	150	+	-	○	33	+	+	120
32	Prostyle 650 ^{EA}	3-9	80.5%	A+	150	+	-	○	25	+	+	108
33	Prostyle 700 ^{EA}	8-12	81.9%	A+	180	+	-	○	33	+	+	124
33	Prostyle 800 ^{EA}	8-12	76.6%	A	180	+	-	○	50	+	+	130
33	Prostyle 1000 ^{EA}	9-13	77.7%	A	180	+	-	○	50	+	+	130
34	Prostyle Tunnel ^{EA}	9-12	83.0%	A+	180	+	-	○	50	+	+	140
35	Vision 80 ^{EA 2)}	6-9	84.6%	A+	150	+	-	●	50	-	+	145
35	Vision 100 ^{EA 2)}	7-10	84.6%	A+	150	+	-	●	50	-	+	132
With ventilating fan/mit Ventilator												
37	Prostyle 600V ^{EA}	4-7	80.0%	A	150	+	-	○	33	+	-	130
37	Prostyle 700V ^{EA}	8-12	81.9%	A+	180	+	-	○	33	+	-	126
37	Prostyle 800V ^{EA}	8-12	76.6%	A	180	+	-	○	33	+	-	140
37	Prostyle 1000V ^{EA}	9-13	77.7%	A	180	+	-	○	33	+	-	155

EA: External air connection / Außenluftanschluss

RS: External air connection (Room Sealed) / Außenluftanschluss (Room Sealed)

● including / Inklusive, ○ accessory / Zubehör, - not applicable / nicht verfügbar

A+

Energy efficiency class / Energieeffizienzklasse



Dik Geurts Haardkachels is a tradename of DRU Verwarming B.V.

Dik Geurts Haardkachels ist eine Handelsmarke von DRU Verwarming B.V.

Edition September 2018 / Ausgabe September 2018

All models by Dik Geurts Haardkachels are protected either by DRU Verwarming B.V., or one of its designers. All the imagery and text in this brochure is copyright protected and may only be used by third parties upon explicit written consent. The trade name Dik Geurts Haardkachels, the logo and the slogan 'Creation of flames' are the intellectual property of DRU Verwarming B.V. Our models are registered designs. Actual colours may deviate from those in the brochure. We reserve the right to make changes.

Alle Modelle von Dik Geurts Haardkachels sind von DRU Verwarming B.V. oder von einem der Designer des Unternehmens geschützte Modelle. Alle in dieser Broschüre verwendeten Fotos und Texte sind ebenfalls urheberrechtlich geschützt und dürfen von Dritten nur nach ausdrücklich erhaltener schriftlicher Zustimmung verwendet werden. Der Markenname Dik Geurts Haardkachels, das dazu gehörige Logo und der Slogan 'Creation of flames' sind das geistige Eigentum von DRU Verwarming B.V. Bei unseren Modellen handelt es sich um eingetragene Modelle. Die in der Broschüre wiedergegebenen Farben entsprechen möglicherweise nicht der Realität. Änderungen behalten wir uns vor.

Dik Geurts Haardkachels

Ratio 8, 6921 RW Duiven

Postbus 1021, 6920 BA Duiven

The Netherlands

Tel. +31 (0)26 319 5319

Fax +31 (0)26 319 5348

www.geurts.nl



Dik Geurts Haardkachels

Kontichsesteenweg 69/1

2630 Aartselaar, Belgium

Tel. +32 (0)3 450 7000

Fax +32 (0)3 450 7009

www.dikgeurts.be

Drugasar Ltd.

Deans Road, Swinton

Manchester M27 0JH, United Kingdom

Tel. +44 (0)161 793 8700

Fax +44 (0)161 727 8057

www.dikgeurts.uk

Your dealer / Ihr Händler

Art. 993199 | 2018-09

